

DRE
producent drzwi

ISO
9001



www.dre.pl

edycja 2/2014

drzwi: dobrych uszutrz





OBJAŚNIENIA:

cena netto | **cena brutto**

dekor prezentowanej
kolekcji

-  drzwi płytowe, okleina DRE-Cell
-  drzwi płytowe TOP, okleina DRE-Cell
-  drzwi ramowe, okleina DRE-Cell
-  drzwi wejściowe, okleina DRE-Cell
-  drzwi techniczne, okleina DRE-Cell
-  drzwi płytowe TOP, folia 3D
-  drzwi ramowe, folia 3D
-  drzwi wejściowe, folia 3D
-  drzwi płytowe, płyta HDF lakierowana
-  drzwi ramowe, folia Finish

-  drzwi płytowe TOP, laminat CPL
-  drzwi wejściowe, laminat CPL
-  drzwi techniczne, laminat CPL
-  drzwi płytowe, okleina naturalna
-  drzwi ramowe, okleina naturalna
-  drzwi wejściowe, okleina naturalna
-  drzwi szklane
-  drzwi płytowe Sara eco
-  drzwi płytowe TOP, malowane

**Skrzydła drzwiowe ramowe wewnętrzne
wewnątrzlokalowe przylgowe i bezprzylgowe**

EMENA	5
VERANO	7
ENA	9
TREVI	11
TRIESTA	13
NESTOR	15
AURI	17
ELSA	18-19
PREMIUM	21
PIANO	22-23
SCALA	24-25
FOSCA	26

**Skrzydła drzwiowe ramowe wewnętrzne
wewnątrzlokalowe przylgowe**

SINCO	27
VETRO A	28
VETRO B	29
VETRO C	31
VETRO D	33
VETRO F	35

**Drzwi szklane wewnętrzne
wewnątrzlokalowe**

GALLA	36-39
-------------	-------

**Skrzydła drzwiowe płytowe wewnętrzne
wewnątrzlokalowe przylgowe i bezprzylgowe**

RIVIA TOP	41
GALERIA ALU TOP	42-43
ALDEA TOP	45
ARTE B TOP	47
CARLA TOP	49
BLANCO TOP	51
FINEA TOP	53
FINEA B TOP	54
NOWOŚĆ DECO TOP	55
MODERN TOP	57
KANON TOP	59
IDEA TOP	60-61
PLUS TOP	63
STANDARD TOP	65

**Skrzydła drzwiowe płytowe wewnętrzne
wewnątrzlokalowe przylgowe**

NOWOŚĆ STANDARD TOP CPL	66
NOWOŚĆ STANDARD TOP 10 o zmiennych wysokościach	67
NOWOŚĆ MODERN TOP o zmiennych wysokościach	68
NOWOŚĆ PLUS TOP o zmiennych wysokościach	69

**Skrzydła drzwiowe płytowe wewnętrzne
wewnątrzlokalowe przylgowe okleina DRE-Cell**

CLASSIC	70
MODERN	71
KANON	72
IDEA	73
ARTE	74
PLUS	75
STANDARD	76-77
FANO	78
LINEA	79
DECO	81

Skrzydła drzwiowe płytowe wewnętrzne wejściowe przylgowe

NOWOŚĆ SOLID/ENTER	82-85
---------------------------------	-------

**Skrzydła drzwiowe ramowe wewnętrzne
wewnątrzlokalowe okleina naturalna**

VETRO NATURA A	86
VETRO NATURA B	87
PREMIUM NATURA	88
DOVA NATURA	89
SCALA A NATURA	91

**Skrzydła drzwiowe płytowe wewnętrzne
wewnątrzlokalowe przylgowe okleina naturalna**

DUERO NATURA ALU	93
FANO PRO NATURA	94
MODERN PRO NATURA	95
KANON PRO NATURA	96
IDEA PRO NATURA	97
ARTE NATURA	99
STANDARD NATURA	100-101
GALERIA NATURA	102-103
GALERIA NATURA ALU	104-105

**Skrzydła drzwiowe płytowe wewnętrzne
wewnątrzlokalowe bezprzylgowe
okleina naturalna**

GALERIA NATURA BEZPRZYLGOWE	106
STANDARD NATURA BEZPRZYLGOWE	107
GALERIA NATURA ALU BEZPRZYLGOWE	109

**Skrzydła drzwiowe płytowe wewnętrzne
wewnątrzlokalowe**

NOWOŚĆ LACK	110-111
NOWOŚĆ ASCADA	112
NOWOŚĆ SARA ECO	113-115

Systemy przesuwne

CHOWANE W ŚCIANĘ	117
NASCENNE	119

Dostawki przylgowe

STANDARD	121
STANDARD TOP	122
STANDARD NATURA	123
RAMOWE	124

**Skrzydła drzwiowe płytowe wewnętrzne wejściowe przylgowe
okleina naturalna**

ENTER NATURA	125
--------------------	-----

Naświetla i doświetla

Naświetla i doświetla	126-127
-----------------------------	---------

Skrzydła drzwiowe techniczne

DRZWI PPOŻ. OLIMP	128
OSIECZNICE DREWNIANE PPOŻ. OLIMP	129
OSIECZNICE METALOWE P.POŻ. OLIMP	130

Informacje

NOWOŚĆ Klamki	131-137
NOWOŚĆ Wzory dekorów	138-139
NOWOŚĆ Wzory szyb	140-141
Ościeżnice regulowane	142
Ościeżnice regulowane TOP	143
Ościeżnice regulowane TOP o zmiennych wysokościach	144
Ościeżnice regulowane bezprzylgowe	145
Ościeżnice proste	146
Ościeżnice metalowe	147
Tunele regulowany	148
Kątowniki maskujące i listwy dekoracyjne	149
Elementy maskujące i akcesoria	150
NOWOŚĆ Akcesoria wentylacyjne	151
NOWOŚĆ Akcesoria	152
NOWOŚĆ INFORMACJE TECHNICZNE	153-162



skrzydła drzwiowe wewnętrzne wewnątrzlokalowe

model	dekor DRE-Cell	
	biały, jesion, dąb bielony ryfla, dąb złoty ryfla, orzech ciemny ryfla, dąb szary ryfla***, wenge ryfla***, grafit ryfla***, wiąz antracyt, wiąz tabac, dąb piaskowy, wenge ciemne	
EMENA, EMENA 1-5	540 zł netto	664,20 zł brutto

*** dekor tylko w usłojeniu poziomym

W standardzie

- ramiaki z płyty MDF
- okleina DRE-Cell Decor
- zamek na klucz zwykły, blokadę łazienkową, wkładkę patentową lub zamek oszczędnościowy
- szyba DECORMAT gr. 4 mm

Skrzydło przylgowe

- krawędź prosta
- 3 zawiasy srebrne
- zamek zasuwkowy

Skrzydło bezprzylgowe

- krawędź bez przyłgi
- zamek magnetyczny
- gniazda pod 3 zawiasy wpuszczane W1078

Opcje bez dopłaty

- szyby MASTER CARRE, DECORMAT BRĄZ, DECORMAT GRAFIT i szyba przezroczysta
- skrzydło bezprzylgowe do systemu przesuwnego
- otwory pod tuleje wentylacyjne

UWAGA: Do skrzydeł EMENA należy stosować ościeżnice z 3 zawiasami.

Opcje za dopłatą

- tuleje wentylacyjne:
 - stalowe..... 1 szt. 30 zł | 36,90 zł
 - tworzywowe..... 1 szt. 4 zł | 4,92 zł
- skrzydła bezprzylgowe rozwiernie.....55 zł | 67,65 zł
- skrzydła „90” i „100”18 zł | 22,14 zł
- podcięcie wentylacyjne.....20 zł | 24,60 zł
- listwa przymykowa drzwi dwuskrzydłowych.....16 zł | 19,68 zł
- drzwi dwuskrzydłowe cena skrzydła x2

UWAGA: Skrzydła bezprzylgowe rozwiernie zaopatrzone są w gniazda, przeznaczone do dalszego montażu zawiasów, które osadzone są w ościeżnicy. Skrzydła bezprzylgowe rozwiernie są droższe o 55 zł netto od skrzydeł przylgowych.

 Szerokość skrzydeł: jednoskrzydłowe „60” ÷ „100”, dwuskrzydłowe przylgowe „120” ÷ „200”, dwuskrzydłowe bezprzylgowe „120” ÷ „180”
 Informacje techniczne: ościeżnice: str. 142-147, akcesoria: str. 131-137 i 150-152, skrzydła drzwiowe: str. 153-162



skrzydła drzwiowe wewnętrzne wewnątrzlokalowe

model	dekor DRE-Cell	
	biały, jesion, dąb bielony ryfla, dąb złoty ryfla, orzech ciemny ryfla, dąb szary ryfla***, wenge ryfla***, grafit ryfla***, wiąz antracyt, wiąz tabac, dąb piaskowy, wenge ciemne	
VERANO, VERANO 1-5	540 zł netto	664,20 zł brutto

*** dekor tylko w usłojeniu poziomym



W standardzie

- ramiaki z płyty MDF
- okleina DRE-Cell Decor
- zamek na klucz zwykły, blokadę łazienkową, wkładkę patentową lub zamek oszczędnościowy
- szyba DECORMAT gr. 4 mm

Skrzydło przylgowe

- krawędź prosta
- 3 zawiasy srebrne
- zamek zasuwkowy

Skrzydło bezprzylgowe

- krawędź bez przyłgi
- zamek magnetyczny
- gniazda pod 3 zawiasy wpuszczane W1078

Opcje bez dopłaty

- szyby MASTER CARRE, DECORMAT BRĄZ, DECORMAT GRAFIT i szyba przezroczysta
- skrzydło bezprzylgowe do systemu przesuwne
- otwory pod tuleje wentylacyjne

UWAGA: Do skrzydeł VERANO należy stosować ościeżnice z 3 zawiasami.

Opcje za dopłatą

- tuleje wentylacyjne:
 - stalowe..... 1 szt. 30 zł | 36,90 zł
 - tworzywowe..... 1 szt. 4 zł | 4,92 zł
- skrzydła bezprzylgowe rozwiernie.....55 zł | 67,65 zł
- skrzydła „90” i „100”18 zł | 22,14 zł
- podcięcie wentylacyjne.....20 zł | 24,60 zł
- listwa przymykowa drzwi dwuskrzydłowych.....16 zł | 19,68 zł
- drzwi dwuskrzydłowe cena skrzydła x2

UWAGA: Skrzydła bezprzylgowe rozwiernie zaopatrzone są w gniazda, przeznaczone do dalszego montażu zawiasów, które osadzone są w ościeżnicy. Skrzydła bezprzylgowe rozwiernie są droższe o 55 zł netto od skrzydeł przylgowych.

Szerokość skrzydeł: jednoskrzydłowe „60” ÷ „100”, dwuskrzydłowe przylgowe „120” ÷ „200”, dwuskrzydłowe bezprzylgowe „120” ÷ „180”
 Informacje techniczne: ościeżnice: str. 142-147, akcesoria: str. 131-137 i 150-152, skrzydła drzwiowe: str. 153-162





skrzydła drzwiowe wewnętrzne wewnątrzlokalowe

model	dekor DRE-Cell		dekor 3D	
	biały, biała mat, jesion, dąb bielony ryfla, dąb złoty ryfla, orzech ciemny ryfla, dąb szary ryfla***, wenge ryfla***, grafit ryfla***, wiąz antracyt, wiąz tabac, dąb piaskowy, wenge ciemne, wanilia***		orzech amerykański, wiąz, heban, dąb polski 3D, wiśnia złota	
ENA, ENA 1-5	520 zł netto	639,60 zł brutto	520 zł netto	639,60 zł brutto

*** dekor tylko w ustojeniu poziomym



W standardzie

- ramiaki z płyty MDF
- okleina DRE-Cell Decor lub folia 3D
- zamek na klucz zwykły, blokadę łazienkową, wkładkę patentową lub zamek oszczędnościowy
- szyba DECORMAT gr. 4 mm

Skrzydło przyłgowe

- krawędź prosta
- 3 zawiasy srebrne
- zamek zasuwkowy

Skrzydło bezprzyłgowe

- krawędź bez przyłgi
- zamek magnetyczny
- gniazda pod 3 zawiasy wpuszczane W1078

Opcje bez dopłaty

- szyby MASTER CARRE, DECORMAT BRĄZ, DECORMAT GRAFIT i szyba przezroczysta
- skrzydło bezprzyłgowe do systemu przesuwnego
- otwory pod tuleje wentylacyjne

UWAGA: Do skrzydeł ENA należy stosować ościeżnice z 3 zawiasami.

Opcje za dopłatą

- tuleje wentylacyjne:
 - stalowe..... 1 szt. 30 zł | 36,90 zł
 - tworzywowe..... 1 szt. 4 zł | 4,92 zł
- skrzydła bezprzyłgowe rozwiernie.....55 zł | 67,65 zł
- skrzydła „90” i „100”18 zł | 22,14 zł
- podcięcie wentylacyjne.....20 zł | 24,60 zł
- listwa przymykowa drzwi dwuskrzydłowych.....16 zł | 19,68 zł
- drzwi dwuskrzydłowe cena skrzydła x2

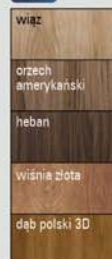

UWAGA: Skrzydła bezprzyłgowe rozwiernie zaopatrzone są w gniazda, przeznaczone do dalszego montażu zawiasów, które osadzone są w ościeżnicy. Skrzydła bezprzyłgowe rozwiernie są droższe o 55 zł netto od skrzydeł przyłgowych.

Szerokość skrzydeł: jednoskrzydłowe „60” ÷ „100”, dwuskrzydłowe przyłgowe „120” ÷ „200”, dwuskrzydłowe bezprzyłgowe „120” ÷ „180”
Informacje techniczne: ościeżnice: str. 142-147, akcesoria: str. 131-137 i 150-152, skrzydła drzwiowe: str. 153-162

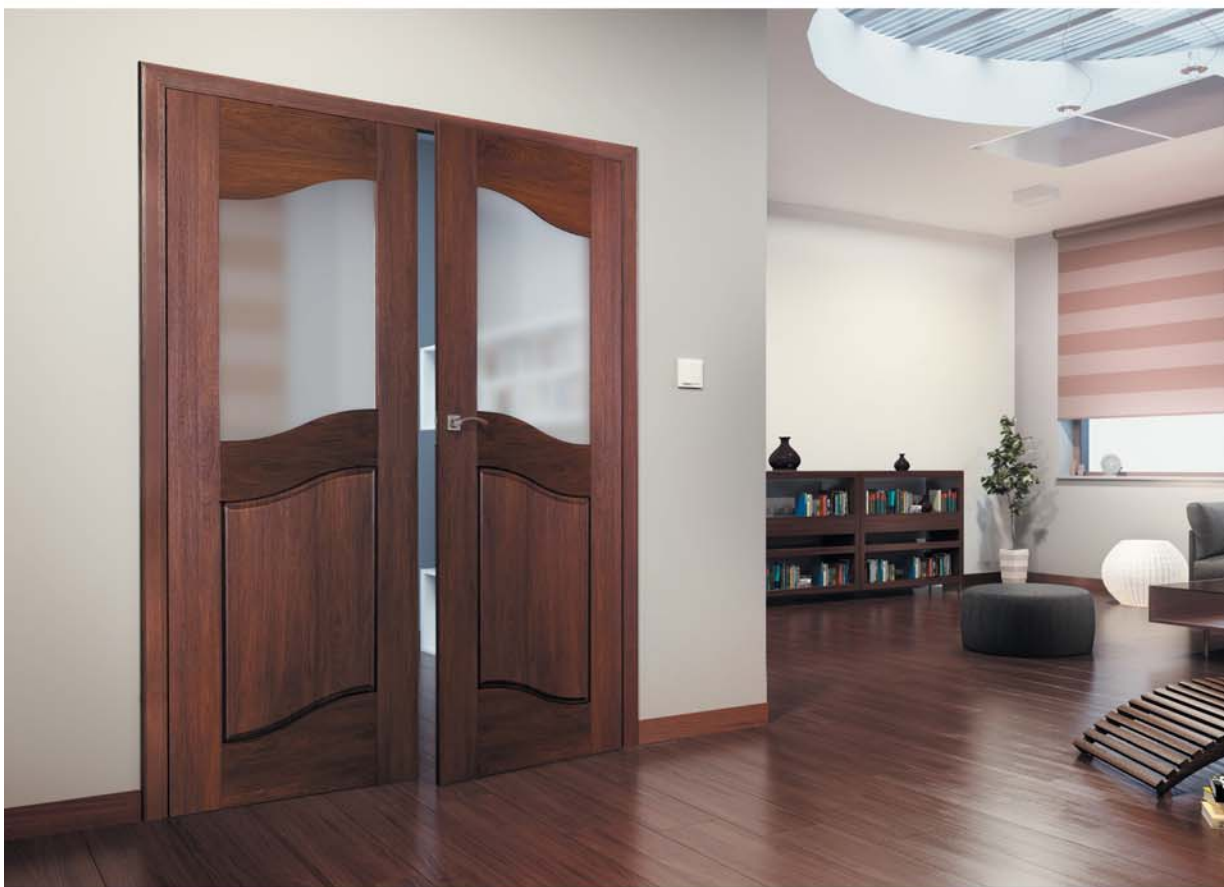

skrzydła drzwiowe wewnętrzne wewnątrzlokalowe

model	dekor DRE-Cell	
	biały, jesion, dąb bielony ryfla, dąb złoty ryfla, orzech ciemny ryfla, dąb szary ryfla***, wenge ryfla***, grafit ryfla***, wiąz antracyt, wiąz tabac, dąb piaskowy, wenge ciemne	
TREVI 1-6	520 zł netto	639,60 zł brutto

*** dekor tylko w ustojeniu poziomym

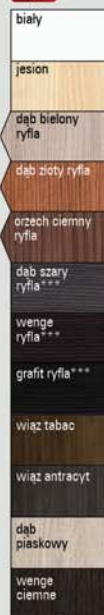

W standardzie

- ramiaki z płyty MDF
- okleina DRE-Cell Decor
- zamek na klucz zwykły, blokadę łazienkową, wkładkę patentową lub zamek oszczędnościowy
- szyba DECORMAT gr. 4 mm

Skrzydło przyłgowe

- krawędź prosta
- 3 zawiasy srebrne
- zamek zasuwkowy

Skrzydło bezprzyłgowe

- krawędź bez przyłgi
- zamek magnetyczny
- gniazda pod 3 zawiasy wpuszczane W1078

Opcje bez dopłaty

- szyby MASTER CARRE, DECORMAT BRĄZ, DECORMAT GRAFIT i szyba przezroczysta
- skrzydło bezprzyłgowe do systemu przesuwnego
- otwory pod tuleje wentylacyjne

UWAGA: Do skrzydeł TREVI należy stosować ościeżnice z 3 zawiasami.

Opcje za dopłatą

- tuleje wentylacyjne:
 - stalowe..... 1 szt. 30 zł | 36,90 zł
 - tworzywowe..... 1 szt. 4 zł | 4,92 zł
- skrzydła bezprzyłgowe rozwiernie.....55 zł | 67,65 zł
- skrzydła „90” i „100”18 zł | 22,14 zł
- podcięcie wentylacyjne.....20 zł | 24,60 zł
- listwa przymykowa drzwi dwuskrzydłowych.....16 zł | 19,68 zł
- drzwi dwuskrzydłowe cena skrzydła x2

UWAGA: Skrzydła bezprzyłgowe rozwiernie zaopatrzone są w gniazda, przeznaczone do dalszego montażu zawiasów, które osadzone są w ościeżnicy. Skrzydła bezprzyłgowe rozwiernie są droższe o 55 zł netto od skrzydeł przyłgowych.

Szerokość skrzydeł: jednoskrzydłowe „60” ÷ „100”, dwuskrzydłowe przyłgowe „120” ÷ „200”, dwuskrzydłowe bezprzyłgowe „120” ÷ „180”
Informacje techniczne: ościeżnice: str. 142-147, akcesoria: str. 131-137 i 150-152, skrzydła drzwiowe: str. 153-162



skrzydła drzwiowe wewnętrzne wewnątrzlokalowe

model	dekor DRE-Cell	
	biały, jesion, dąb bielony ryfla, dąb złoty ryfla, orzech ciemny ryfla, dąb szary ryfla***, wenge ryfla***, grafit ryfla***, wiąz antracyt, wiąz tabac, dąb piaskowy, wenge ciemne	
TRIESTA, TRIESTA 1-3	540 zł netto	664,20 zł brutto

*** dekor tylko w ustawieniu poziomym

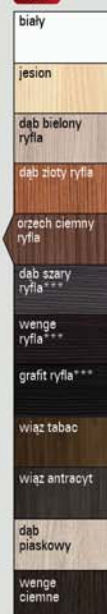

TRIESTA

TRIESTA 1

TRIESTA 2

TRIESTA 3

W standardzie

- ramiaki z płyty MDF
- okleina DRE-Cell Decor
- zamek na klucz zwykły, blokadę łazienkową, wkładkę patentową lub zamek oszczędnościowy
- szyba DECORMAT gr. 4 mm

Skrzydło przylgowe

- krawędź prosta
- 3 zawiasy srebrne
- zamek zasuwkowy

Skrzydło bezprzylgowe

- krawędź bez przyłgi
- zamek magnetyczny
- gniazda pod 3 zawiasy wpuszczane W1078

Opcje bez dopłaty

- szyby MASTER CARRE, DECORMAT BRĄZ, DECORMAT GRAFIT i szyba przezroczysta
- skrzydło bezprzylgowe do systemu przesuwne
- otwory pod tuleje wentylacyjne

UWAGA: Do skrzydeł TRIESTA należy stosować ościeżnice z 3 zawiasami.

Opcje za dopłatą

- tuleje wentylacyjne:
 - stalowe..... 1 szt. 30 zł | 36,90 zł
 - tworzywowe..... 1 szt. 4 zł | 4,92 zł
- skrzydła bezprzylgowe rozwiernie.....55 zł | 67,65 zł
- skrzydła „90” i „100”18 zł | 22,14 zł
- podcięcie wentylacyjne.....20 zł | 24,60 zł
- listwa przymykowa drzwi dwuskrzydłowych.....16 zł | 19,68 zł
- drzwi dwuskrzydłowe cena skrzydła x2

UWAGA: Skrzydła bezprzylgowe rozwiernie zaopatrzone są w gniazda, przeznaczone do dalszego montażu zawiasów, które osadzone są w ościeżnicy. Skrzydła bezprzylgowe rozwiernie są droższe o 55 zł netto od skrzydeł przylgowych.

Szerokość skrzydeł: jednoskrzydłowe „60” ÷ „100”, dwuskrzydłowe przylgowe „120” ÷ „200”, dwuskrzydłowe bezprzylgowe „120” ÷ „180”
 Informacje techniczne: ościeżnice: str. 142-147, akcesoria: str. 131-137 i 150-152, skrzydła drzwiowe: str. 153-162





skrzydła drzwiowe wewnętrzne wewnątrzlokalowe

model	dekor DRE-Cell		dekor 3D	
	jesion, dąb piaskowy, wenge ciemne, wiąz antracyt		dąb polski 3D	
NESTOR 1-6	540 zł netto	664,20 zł brutto	510 zł netto	627,30 zł brutto

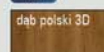
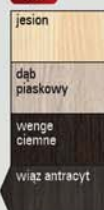

NESTOR 1

NESTOR 2

NESTOR 3

NESTOR 4

NESTOR 5

NESTOR 6

W standardzie

- ramiaki z płyty MDF
- okleina DRE-Cell Decor lub folia 3D
- zamek na klucz zwykły, blokadę łazienkową, wkładkę patentową lub zamek oszczędnościowy
- szyba DECORMAT gr. 4 mm

Skrzydło przylgowe

- krawędź prosta
- 3 zawiasy srebrne
- zamek zasuwkowy

Skrzydło bezprzylgowe

- krawędź bez przyłgi
- zamek magnetyczny
- gniazda pod 3 zawiasy wpuszczane W1078

Opcje bez dopłaty

- szyby MASTER CARRE, DECORMAT BRĄZ, DECORMAT GRAFIT i szyba przezroczysta
- skrzydło bezprzylgowe do systemu przesuwne
- otwory pod tuleje wentylacyjne

UWAGA: Do skrzydeł NESTOR należy stosować ościeżnice z 3 zawiasami.

Opcje za dopłatą

- tuleje wentylacyjne:
 - stalowe..... 1 szt. 30 zł | 36,90 zł
 - tworzywowe..... 1 szt. 4 zł | 4,92 zł
- skrzydła bezprzylgowe rozwiernie.....55 zł | 67,65 zł
- skrzydła „90” i „100”18 zł | 22,14 zł
- podcięcie wentylacyjne.....20 zł | 24,60 zł
- listwa przymykowa drzwi dwuskrzydłowych.....16 zł | 19,68 zł
- drzwi dwuskrzydłowe cena skrzydła x2



plycina NESTOR

UWAGA: Skrzydła bezprzylgowe rozwiernie zaopatrzone są w gniazda, przeznaczone do dalszego montażu zawiasów, które osadzone są w ościeżnicy. Skrzydła bezprzylgowe rozwiernie są droższe o 55 zł netto od skrzydeł przylgowych.

Szerokość skrzydeł: jednoskrzydłowe „60” ÷ „100”, dwuskrzydłowe przylgowe „120” ÷ „200”, dwuskrzydłowe bezprzylgowe „120” ÷ „180”
Informacje techniczne: ościeżnice: str. 142-147, akcesoria: str. 131-137 i 150-152, skrzydła drzwiowe: str. 153-162





skrzydła drzwiowe wewnętrzne wewnątrzlokalowe

model	dekor DRE-Cell		dekor 3D	
	biały, biała mat, jesion, dąb bielony ryfla, dąb złoty ryfla, orzech ciemny ryfla, dąb szary ryfla***, wenge ryfla***, grafit ryfla***, wiąz antracyt, wiąz tabac, wenge ciemne, dąb piaskowy		orzech amerykański, wiąz, heban, wiśnia złota, dąb polski 3D	
AURI, AURI 1 - 5	480 zł netto	590,40 zł brutto	440 zł netto	541,20 zł brutto

*** dekor tylko w ustojeniu poziomym



W standardzie

- ramiaki z płyty MDF
- okleina DRE-Cell Decor lub folia 3D
- zamek na klucz zwykły, blokadę łazienkową, wkładkę patentową lub zamek oszczędnościowy
- szyba DECORMAT gr. 4 mm

Skrzydło przyłgowe

- krawędź prosta
- 3 zawiasy srebrne
- zamek zasuwkowy

Skrzydło bezprzyłgowe

- krawędź bez przyłgi
- zamek magnetyczny
- gniazda pod 3 zawiasy wpuszczane W1078

Opcje bez dopłaty

- szyby MASTER CARRE, DECORMAT BRĄZ, DECORMAT GRAFIT i szyba przezroczysta
- skrzydło bezprzyłgowe do systemu przesuwne
- otwory pod tuleje wentylacyjne

UWAGA: Do skrzydeł AURI należy stosować ościeżnice z 3 zawiasami.

Opcje za dopłatą

- tuleje wentylacyjne:
 - stalowe..... 1 szt. 30 zł | 36,90 zł
 - tworzywowe..... 1 szt. 4 zł | 4,92 zł
- skrzydła bezprzyłgowe rozwiernie.....55 zł | 67,65 zł
- skrzydła „90” i „100”18 zł | 22,14 zł
- podcięcie wentylacyjne.....20 zł | 24,60 zł
- listwa przymykowa drzwi dwuskrzydłowych.....16 zł | 19,68 zł
- drzwi dwuskrzydłowe cena skrzydła x2



Możliwość wykonania dostawek „40” przyłgowych.

UWAGA: Skrzydła bezprzyłgowe rozwiernie zaopatrzone są w gniazda, przeznaczone do dalszego montażu zawiasów, które osadzone są w ościeżnicy. Skrzydła bezprzyłgowe rozwiernie są droższe o 55 zł netto od skrzydeł przyłgowych.

Szerokość skrzydeł: jednoskrzydłowe „60” ÷ „100”, dwuskrzydłowe przyłgowe „120” ÷ „200”, dwuskrzydłowe bezprzyłgowe „120” ÷ „180”
Informacje techniczne: ościeżnice: str. 142-147, akcesoria: str. 131-137 i 150-152, skrzydła drzwiowe: str. 153-162

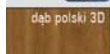

model	dekor DRE-Cell		dekor 3D	
	dąb piaskowy, wenge ciemne, wiąz antracyt, jesion		dąb polski 3D	
ELSA, ELSA A, A1-A7	520 zł netto	639,60 zł brutto	490 zł netto	602,70 zł brutto



W standardzie

- ramiaki z płyty MDF
- okleina DRE-Cell Decor lub folia 3D
- zamek na klucz zwykły, blokadę łazienkową, wkładkę patentową lub zamek oszczędnościowy
- szyba DECORMAT gr. 4 mm
- wypełnienie płyciną płaską (ELSA A), wypukłą (ELSA B)

Skrzydło przyłgowe

- krawędź prosta
- 3 zawiasy srebrne
- zamek zasuwkowy

Skrzydło bezprzyłgowe

- krawędź bez przyłgi
- zamek magnetyczny
- gniazda pod 3 zawiasy wpuszczane W1078

Opcje bez dopłaty

- szyby MASTER CARRE, DECORMAT BRĄZ, DECORMAT GRAFIT i szyba przezroczysta
- skrzydło bezprzyłgowe do systemu przesuwnego
- otwory pod tuleje wentylacyjne

UWAGA: Do skrzydeł ELSA należy stosować ościeżnice z 3 zawiasami.

Opcje za dopłatą

- tuleje wentylacyjne:
 - stalowe..... 1 szt. 30 zł | 36,90 zł
 - tworzywowe..... 1 szt. 4 zł | 4,92 zł
- skrzydła bezprzyłgowe rozwiernie.....55 zł | 67,65 zł
- skrzydła „90” i „100”18 zł | 22,14 zł
- podcięcie wentylacyjne20 zł | 24,60 zł
- listwa przymykowa drzwi dwuskrzydłowych....16 zł | 19,68 zł
- drzwi dwuskrzydłowe cena skrzydła x2

Kolekcja ELSA dzieli się na A i B:

- A - wypełnienie płyciną płaską w kolorze skrzydła
- B - wypełnienie płyciną wypukłą w kolorze skrzydła



płycina ELSA A

Możliwość wykonania dostawek „40” przyłgowych.

UWAGA: Skrzydła bezprzyłgowe rozwiernie zaopatrzone są w gniazda, przeznaczone do dalszego montażu zawiasów, które osadzone są w ościeżnicy. Skrzydła bezprzyłgowe rozwiernie są droższe o 55 zł netto od skrzydeł przyłgowych.

Szerokość skrzydeł: jednoskrzydłowe „60” ÷ „100”, dwuskrzydłowe przyłgowe „120” ÷ „200”, dwuskrzydłowe bezprzyłgowe „120” ÷ „180”
Informacje techniczne: ościeżnice: str. 142-147, akcesoria: str. 131-137 i 150-152, skrzydła drzwiowe: str. 153-162



skrzydła drzwiowe wewnętrzne wewnątrzlokalowe

model	dekor DRE-Cell		dekor 3D	
	dąb piaskowy, wenge ciemne, wiąz antracyt, jesion		dąb polski 3D	
ELSA B, B1-B7	520 zł netto	639,60 zł brutto	490 zł netto	602,70 zł brutto



jesion

wiąz antracyt

dąb piaskowy

wenge ciemne



dąb polski 3D

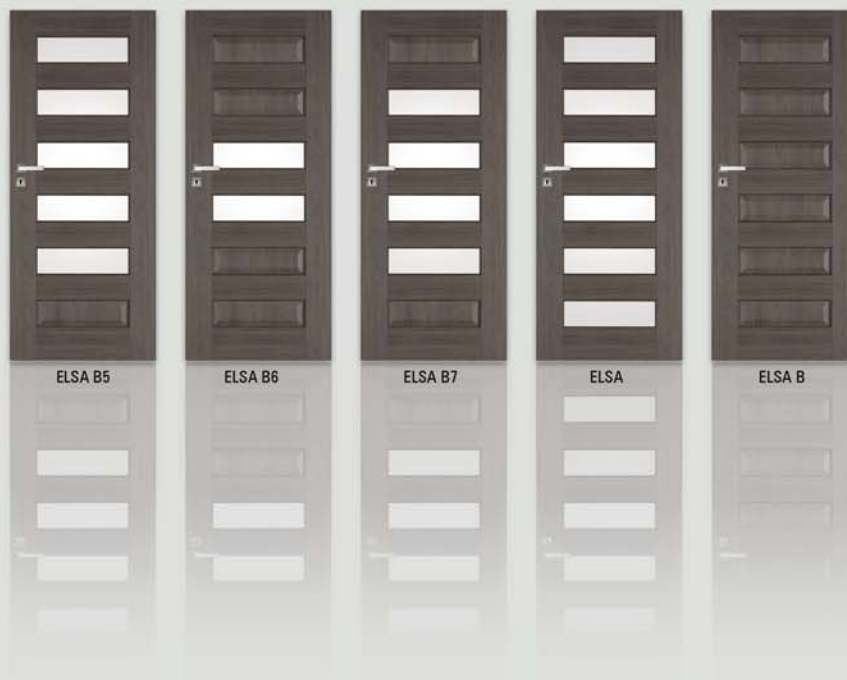

ELSA B5

ELSA B6

ELSA B7

ELSA

ELSA B



plycina ELSA B

Możliwość wykonania dostawek „40” przyłgowych.

UWAGA: Skrzydła bezprzyłgowe rozwierne wyposażone są w gniazda, przeznaczone do dalszego montażu zawiasów, które osadzone są w ościeżnicy.
Skrzydła bezprzyłgowe rozwierne są droższe o 55 zł netto od skrzydeł przyłgowych.

Szerokość skrzydeł: jednoskrzydłowe „60” ÷ „100”, dwuskrzydłowe przyłgowe „120” ÷ „200”, dwuskrzydłowe bezprzyłgowe „120” ÷ „180”
Informacje techniczne: ościeżnice: str. 142-147, akcesoria: str. 131-137 i 150-152, skrzydła drzwiowe: str. 153-162





premium
przylgowe i bezprzylgowe

DRE

skrzydła drzwiowe wewnętrzne wewnątrzlokalowe

model	dekor DRE-Cell		dekor 3D	
	biały, biała mat, jesion, dąb bielony ryfla, dąb złoty ryfla, orzech ciemny ryfla, dąb szary ryfla***, wenge ryfla***, grafit ryfla***, wiąz antracyt, wiąz tabac, dąb piaskowy, wenge ciemne, wanilia***		wiąz, heban, orzech amerykański, dąb polski 3D, wiśnia złota	
PREMIUM, PREMIUM 1-7*	480 zł netto	590,40 zł brutto	440 zł netto	541,20 zł brutto
PREMIUM 8-11**	550 zł netto	676,50 zł brutto	510 zł netto	627,30 zł brutto

*** dekor tylko w usłojeniu poziomym



PREMIUM
PREMIUM 4*
PREMIUM 8**



PREMIUM 1
PREMIUM 5*
PREMIUM 9**



PREMIUM 2
PREMIUM 6*
PREMIUM 10**



PREMIUM 3
PREMIUM 7*
PREMIUM 11**

W standardzie

- ramiaki z płyty MDF
- okleina DRE-Cell Decor lub folia 3D
- zamek na klucz zwykły, blokadę łazienkową, wkładkę patentową lub zamek oszczędnościowy
- szyba DECORMAT gr. 4 mm

Skrzydło przylgowe

- krawędź prosta
- 3 zawiasy srebrne
- zamek zasuwkowy

Skrzydło bezprzylgowe

- krawędź bez przyłgi
- zamek magnetyczny
- gniazda pod 3 zawiasy wpuszczane W1078

Opcje bez dopłaty

- szyby MASTER CARRE, DECORMAT BRAZ, DECORMAT GRAFIT i szyba przezroczysta
- skrzydło bezprzylgowe do systemu przesuwanego
- otwory pod tuleje wentylacyjne

UWAGA: Do skrzydeł PREMIUM należy stosować ościeżnice z 3 zawiasami.

Opcje za dopłatą

- tuleje wentylacyjne:
 - stalowe..... 1 szt. 30 zł | 36,90 zł
 - tworzywowe..... 1 szt. 4 zł | 4,92 zł
- skrzydła bezprzylgowe rozwiernie.....55 zł | 67,65 zł
- skrzydła „90” i „100”18 zł | 22,14 zł
- podcięcie wentylacyjne.....20 zł | 24,60 zł
- listwa przymykowa drzwi dwuskrzydłowych.....16 zł | 19,68 zł
- drzwi dwuskrzydłowe cena skrzydła x2



PREMIUM,
PREMIUM 1-3
(szyby gr. 4 mm)



*PREMIUM 4-7
(wstawki HDF gr.
4 mm w kolorze
skrzydła)



**PREMIUM 8-11
(wstawki HDF gr.
4 mm oklejone
srebrnym laminatem)

Możliwość wykonania dostawek „40” przylgowych.

UWAGA: Skrzydła bezprzylgowe rozwiernie zaopatrzone są w gniazda, przeznaczone do dalszego montażu zawiasów, które osadzone są w ościeżnicy. Skrzydła bezprzylgowe rozwiernie są droższe o 55 zł netto od skrzydeł przylgowych.

Szerokość skrzydeł: jednoskrzydłowe „60” ÷ „100”, dwuskrzydłowe przylgowe „120” ÷ „200”, dwuskrzydłowe bezprzylgowe „120” ÷ „180”
Informacje techniczne: ościeżnice: str. 142-147, akcesoria: str. 131-137 i 150-152, skrzydła drzwiowe: str. 153-162





bielony biała mat jesion dąb bielony ryfla dąb złoty ryfla orzech ciemny ryfla dąb szary ryfla*** wenge ryfla*** grafit ryfla*** wiąz tabac wiąz antracyt dąb piaskowy wenge ciemne wanilia***	model	dekor DRE-Cell		dekor 3D	
		biały, biała mat, jesion, dąb bielony ryfla, dąb złoty ryfla, orzech ciemny ryfla, dąb szary ryfla***, wenge ryfla***, grafit ryfla***, wiąz antracyt, wiąz tabac, dąb piaskowy, wenge ciemne, wanilia***		wiąz, heban, orzech amerykański, wiśnia złota, dąb polski 3D	
	PIANO, PIANO 1-6	510 zł netto	627,30 zł brutto	-	-
	PIANO, PIANO 3-4	-	-	470 zł netto	578,10 zł brutto

*** dekor tylko w usłojeniu poziomym



W standardzie

- ramiaki z płyty MDF
- okleina DRE-Cell Decor lub folia 3D
- zamek na klucz zwykły, blokadę łazienkową, wkładkę patentową lub zamek oszczędnościowy
- szyba DECORMAT gr. 4 mm
- wypełnienie płyciną wypukłą gr. 16 mm (PIANO 1-2, PIANO 5-6)

Skrzydło przyłgowe

- krawędź prosta
- 3 zawiasy srebrne
- zamek zasuwkowy

Skrzydło bezprzyłgowe

- krawędź bez przyłgi
- zamek magnetyczny
- gniazda pod 3 zawiasy wpuszczane W1078

Opcje bez dopłaty

- szyby MASTER CARRE, DECORMAT BRAZ, DECORMAT GRAFIT i szyba przezroczysta
- skrzydło bezprzyłgowe do systemu przesuwne
- otwory pod tuleje wentylacyjne

UWAGA: Do skrzydeł PIANO należy stosować ościeżnice z 3 zawiasami.

Opcje za dopłatą

- tuleje wentylacyjne:
 - stalowe..... 1 szt. 30 zł | 36,90 zł
 - tworzywowe..... 1 szt. 4 zł | 4,92 zł
- skrzydła bezprzyłgowe rozwiernie..... 55 zł | 67,65 zł
- skrzydła „90” i „100” 18 zł | 22,14 zł
- podcięcie wentylacyjne..... 20 zł | 24,60 zł
- listwa przymykowa drzwi dwuskrzydłowych.... 16 zł | 19,68 zł
- drzwi dwuskrzydłowe..... cena skrzydła x2

Możliwość wykonania dostawek „40” przyłgowych.

UWAGA: Skrzydła bezprzyłgowe rozwiernie zaopatrzone są w gniazda, przeznaczone do dalszego montażu zawiasów, które osadzone są w ościeżnicy. Skrzydła bezprzyłgowe rozwiernie są droższe o 55 zł netto od skrzydeł przyłgowych.

Szerokość skrzydeł: jednoskrzydłowe „60” ÷ „100”, dwuskrzydłowe przyłgowe „120” ÷ „200”, dwuskrzydłowe bezprzyłgowe „120” ÷ „180”
Informacje techniczne: ościeżnice: str. 142-147, akcesoria: str. 131-137 i 150-152, skrzydła drzwiowe: str. 153-162



skrzydła drzwiowe wewnętrzne wewnątrzlokalowe



model	dekor 3D	
	wiąz, heban, orzech amerykański, wiśnia złota, dąb polski 3D	
PIANO 9-12	470 zł netto	578,10 zł brutto



PIANO 9

PIANO 10

PIANO 11

PIANO 12

W standardzie

- ramiaki z płyty MDF
- folia 3D
- zamek na klucz zwykły, blokadę łazienkową, wkładkę patentową lub zamek oszczędnościowy
- szyba DECORMAT gr. 4 mm
- wypełnienie płyciną wypukłą gr. 19 mm (PIANO 9-12)

Skrzydło przylgowe

- krawędź prosta
- 3 zawiasy srebrne
- zamek zasuwkowy

Skrzydło bezprzylgowe

- krawędź bez przyłgi
- zamek magnetyczny
- gniazda pod 3 zawiasy wpuszczane W1078

Opcje bez dopłaty

- szyby MASTER CARRE, DECORMAT BRĄZ, DECORMAT GRAFIT i szyba przezroczysta
- skrzydło bezprzylgowe do systemu przesuwnego
- otwory pod tuleje wentylacyjne

UWAGA: Do skrzydeł PIANO należy stosować ościeżnice z 3 zawiasami.

Opcje za dopłatą

- tuleje wentylacyjne:

stalowe.....	1 szt. 30 zł	36,90 zł
tworzywowe.....	1 szt. 4 zł	4,92 zł
- skrzydła bezprzylgowe rozwiernie.....55 zł | 67,65 zł
- skrzydła „90” i „100”18 zł | 22,14 zł
- podcięcie wentylacyjne.....20 zł | 24,60 zł
- listwa przymykowa drzwi dwuskrzydłowych....16 zł | 19,68 zł
- drzwi dwuskrzydłowe cena skrzydła x2



plycina PIANO 9-12

Możliwość wykonania dostawek „40” przylgowych.

UWAGA: Skrzydła bezprzylgowe rozwiernie zaopatrzone są w gniazda, przeznaczone do dalszego montażu zawiasów, które osadzone są w ościeżnicy. Skrzydła bezprzylgowe rozwiernie są droższe o 55 zł netto od skrzydeł przylgowych.

Szerokość skrzydeł: jednoskrzydłowe „60” ÷ „100”, dwuskrzydłowe przylgowe „120” ÷ „200”, dwuskrzydłowe bezprzylgowe „120” ÷ „180”
Informacje techniczne: ościeżnice: str. 142-147, akcesoria: str. 131-137 i 150-152, skrzydła drzwiowe: str. 153-162



model	dekor DRE-Cell		dekor 3D	
	biały, biała mat, jesion, dąb bielony ryfla, dąb złoty ryfla, orzech ciemny ryfla, dąb szary ryfla***, wenge ryfla***, grafit ryfla***, wiąz antracyt, wiąz tabac, dąb piaskowy, wenge ciemne, wanilia***		wiąz, heban, orzech amerykański, dąb polski 3D, wiśnia złota	
SCALA, SCALA A, A1-A7	540 zł netto	664,20 zł brutto	510 zł netto	627,30 zł brutto

*** dekor tylko w usłojeniu poziomym

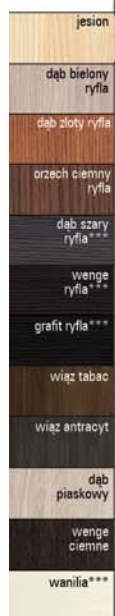

W standardzie

- ramiaki z płyty MDF
- okleina DRE-Cell Decor lub folia 3D
- zamek na klucz zwykły, blokadę łazienkową, wkładkę patentową lub zamek oszczędnościowy
- szyba DECORMAT gr. 4 mm
- wypełnienie płyciną płaską (SCALA A), wypukłą (SCALA B)
- klamka i sztyl - GRATIS (tylko do skrzydeł przyłgowych i bezprzyłgowych rozwiernych)

Skrzydło przyłgowe

- krawędź prosta
- 3 zawiasy srebrne
- zamek zasuwkowy

Skrzydło bezprzyłgowe

- krawędź bez przyłgi
- zamek magnetyczny
- gniazda pod 3 zawiasy wpuszczane W1078

Opcje bez dopłaty

- szyby MASTER CARRE, DECORMAT BRAZ, DECORMAT GRAFIT i szyba przeźroczysta
- skrzydło bezprzyłgowe do systemu przesuwanego
- otwory pod tuleje wentylacyjne

UWAGA: Do skrzydeł SCALA należy stosować ościeżnice z 3 zawiasami.

Opcje za dopłatą

- tuleje wentylacyjne:
 - stalowe..... 1 szt. 30 zł | 36,90 zł
 - tworzywowe..... 1 szt. 4 zł | 4,92 zł
- skrzydła bezprzyłgowe rozwiernie.....55 zł | 67,65 zł
- skrzydła „90” i „100”18 zł | 22,14 zł
- podcięcie wentylacyjne20 zł | 24,60 zł
- listwa przymykowa drzwi dwuskrzydłowych.....16 zł | 19,68 zł
- drzwi dwuskrzydłowe cena skrzydła x2

Kolekcja SCALA dzieli się na A i B:

- A - wypełnienie płyciną płaską w kolorze skrzydła
- B - wypełnienie płyciną wypukłą w kolorze skrzydła



płycina SCALA A

Możliwość wykonania dostawek „40” przyłgowych.

UWAGA: Skrzydła bezprzyłgowe rozwiernie zaopatrzone są w gniazda, przeznaczone do dalszego montażu zawiasów, które osadzone są w ościeżnicy. Skrzydła bezprzyłgowe rozwiernie są droższe o 55 zł netto od skrzydeł przyłgowych.

Szerokość skrzydeł: jednoskrzydłowe „60” ÷ „100”, dwuskrzydłowe przyłgowe „120” ÷ „200”, dwuskrzydłowe bezprzyłgowe „120” ÷ „180”
Informacje techniczne: ościeżnice: str. 142-147, akcesoria: str. 131-137 i 150-152, skrzydła drzwiowe: str. 153-162



scala
przylgowe i bezprzylgowe

DRE

skrzydła drzwiowe wewnętrzne wewnątrzlokalowe

model	dekor DRE-Cell		dekor 3D	
		biały, biała mat, jesion, dąb bielony ryfla, dąb złoty ryfla, orzech ciemny ryfla, dąb szary ryfla***, wenge ryfla***, grafit ryfla***, wiąz antracyt, wiąz tabac, dąb piaskowy, wenge ciemne, wanilia***		wiąz, heban, orzech amerykański, dąb polski 3D, wiśnia złota
SCALA B, B1-B7	540 zł netto	664,20 zł brutto	510 zł netto	627,30 zł brutto

*** dekor tylko w usłojeniu poziomym

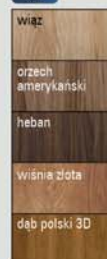
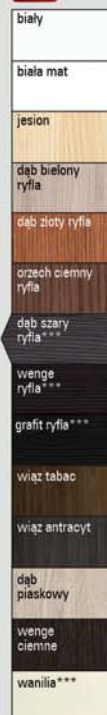

STYLOWA KLAMKA LIBRA Z SZYLDDEM GRATIS

(tylko do skrzydeł przylgowych i bezprzylgowych rozwiernych kolekcji SCALA w okleinie DRE-Cell i folii 3D)
kolor wykończenia nikiel satynowy



plycina SCALA B

Możliwość wykonania dostawek „40” przylgowych.

UWAGA: Skrzydła bezprzylgowe rozwiernie zaopatrzone są w gniazda, przeznaczone do dalszego montażu zawiasów, które osadzone są w ościeżnicy.
Skrzydła bezprzylgowe rozwiernie są droższe o 55 zł netto od skrzydeł przylgowych.

Szerokość skrzydeł: jednoskrzydłowe „60” ÷ „100”, dwuskrzydłowe przylgowe „120” ÷ „200”, dwuskrzydłowe bezprzylgowe „120” ÷ „180”
Informacje techniczne: ościeżnice: str. 142-147, akcesoria: str. 131-137 i 150-152, skrzydła drzwiowe: str. 153-162



model	dekor DRE-Cell		dekor 3D	
	biały, biała mat, jesion, dąb bielony ryfla, dąb złoty ryfla, orzech ciemny ryfla, dąb szary ryfla***, wenge ryfla***, grafit ryfla***, wiąz antracyt, wiąz tabac, dąb piaskowy, wenge ciemne, wanilia***		wiąz, heban, orzech amerykański, dąb polski 3D, wiśnia złota	
FOSCA, FOSCA 4-6	510 zł netto	627,30 zł brutto	470 zł netto	578,10 zł brutto
FOSCA 1-3	570 zł netto	701,10 zł brutto	530 zł netto	651,90 zł brutto

*** dekor tylko w ustawieniu poziomym

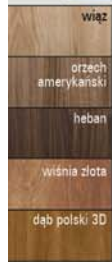

W standardzie

- ramiaki z płyty MDF
- okleina DRE-Cell Decor lub folia 3D
- zamek na klucz zwykły, blokadę łazienkową, wkładkę patentową lub zamek oszczędnościowy
- szyba DECORMAT gr. 4 mm
- wypełnienie płyciną HDF o gr. 4 mm - oklejoną srebrnym laminatem lub w kolorze skrzydła

Skrzydło przyłgowe

- krawędź prosta
- 3 zawiasy srebrne
- zamek zasuwkowy

Skrzydło bezprzyłgowe

- krawędź bez przyłgi
- zamek magnetyczny
- gniazda pod 3 zawiasy wpuszczane W1078

Opcje bez dopłaty

- szyby MASTER CARRE, DECORMAT BRAZ, DECORMAT GRAFIT i szyba przezroczysta
- skrzydło bezprzyłgowe do systemu przesuwne
- otwory pod tuleje wentylacyjne

UWAGA: Do skrzydeł FOSCA należy stosować ościeżnice z 3 zawiasami.

Opcje za dopłatą

- tuleje wentylacyjne:
 - stalowe..... 1 szt. 30 zł | 36,90 zł
 - tworzywowe..... 1 szt. 4 zł | 4,92 zł
- skrzydła bezprzyłgowe rozwiernie.....55 zł | 67,65 zł
- skrzydła „90” i „100”18 zł | 22,14 zł
- podcięcie wentylacyjne.....20 zł | 24,60 zł
- listwa przymykowa drzwi dwuskrzydłowych.....16 zł | 19,68 zł
- drzwi dwuskrzydłowe cena skrzydła x2

Możliwość wykonania dostawek „40” przyłgowych.

UWAGA: Skrzydła bezprzyłgowe rozwiernie zaopatrzone są w gniazda, przeznaczone do dalszego montażu zawiasów, które osadzone są w ościeżnicy. Skrzydła bezprzyłgowe rozwiernie są droższe o 55 zł netto od skrzydeł przyłgowych.

Szerokość skrzydeł: jednoskrzydłowe „60” ÷ „100”, dwuskrzydłowe przyłgowe „120” ÷ „200”, dwuskrzydłowe bezprzyłgowe „120” ÷ „180”
Informacje techniczne: ościeżnice: str. 142-147, akcesoria: str. 131-137 i 150-152, skrzydła drzwiowe: str. 153-162

skrzydła drzwiowe wewnętrzne wewnątrzlokalowe

model	folia Finish	
	orzech, dąb, virginia, niagara, wiąz bielony	
SINCO, SINCO A, A1-A7	329 zł netto	404,67 zł brutto

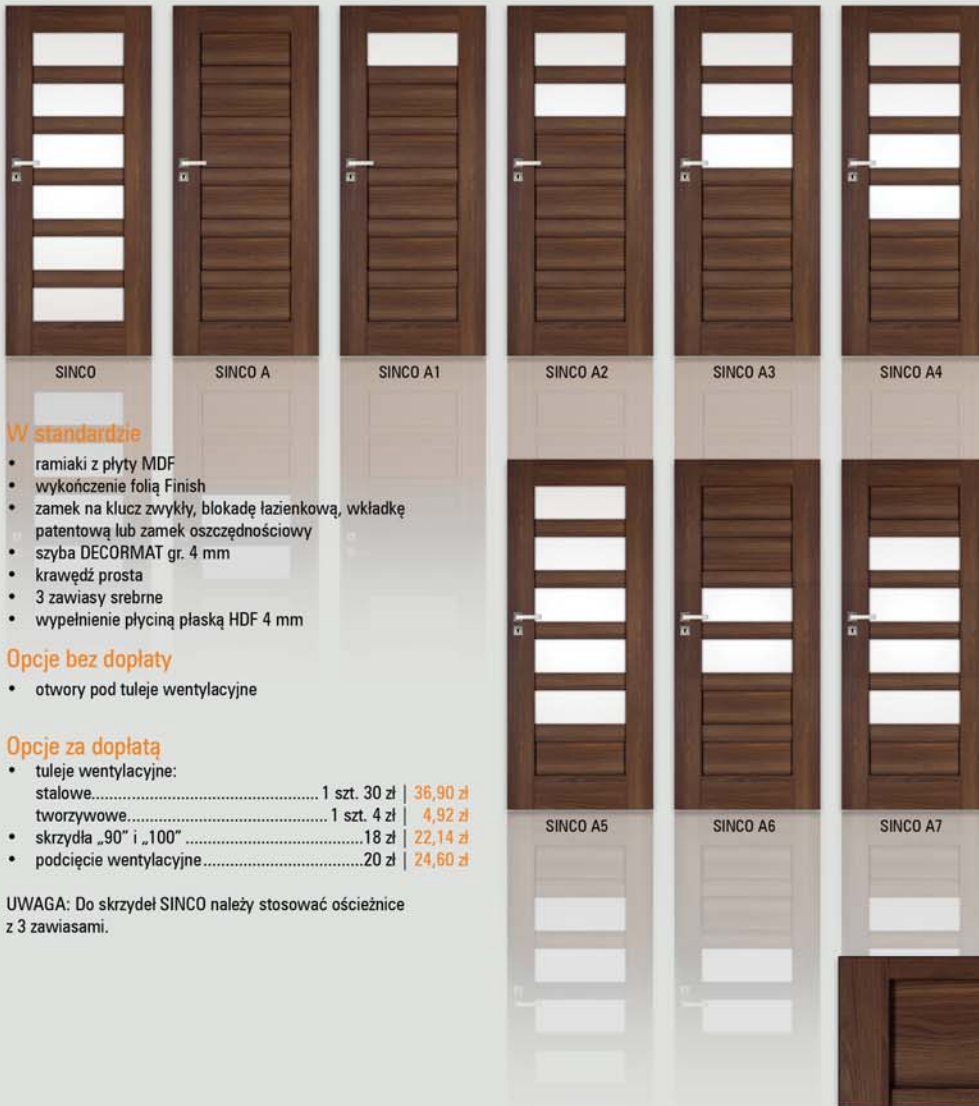

W standardzie

- ramiaki z płyty MDF
- wykończenie folią Finish
- zamek na klucz zwykły, blokadę łazienkową, wkładkę patentową lub zamek oszczędnościowy
- szyba DECORMAT gr. 4 mm
- krawędź prosta
- 3 zawiasy srebrne
- wypełnienie płyciną płaską HDF 4 mm

Opcje bez dopłaty

- otwory pod tuleje wentylacyjne

Opcje za dopłatą

- tuleje wentylacyjne:
 - stalowe..... 1 szt. 30 zł | 36,90 zł
 - tworzywowe..... 1 szt. 4 zł | 4,92 zł
- skrzydła „90” i „100”.....18 zł | 22,14 zł
- podcięcie wentylacyjne.....20 zł | 24,60 zł

UWAGA: Do skrzydeł SINCO należy stosować ościeżnice z 3 zawiasami.



płycina SINCO

Szerokość skrzydeł: jednoskrzydłowe „60” ÷ „100”

Informacje techniczne: ościeżnice: str. 142-147, akcesoria: str. 131-137 i 150-152, skrzydła drzwiowe: str. 153-162



model	dekor DRE-Cell		dekor 3D	
	biały, biała mat, jesion, dąb bielony ryfla, dąb złoty ryfla, orzech ciemny ryfla, dąb szary ryfla***, wenge ryfla***, grafit ryfla***, wiąz antracyt, wiąz tabac, dąb piaskowy, wenge ciemne		wiąz, heban, orzech amerykański, dąb polski 3D, wiśnia złota	
VETRO A1-A5, A8-A11	630 zł netto	774,90 zł brutto	630 zł netto	774,90 zł brutto

*** dekor tylko w usłojeniu poziomym

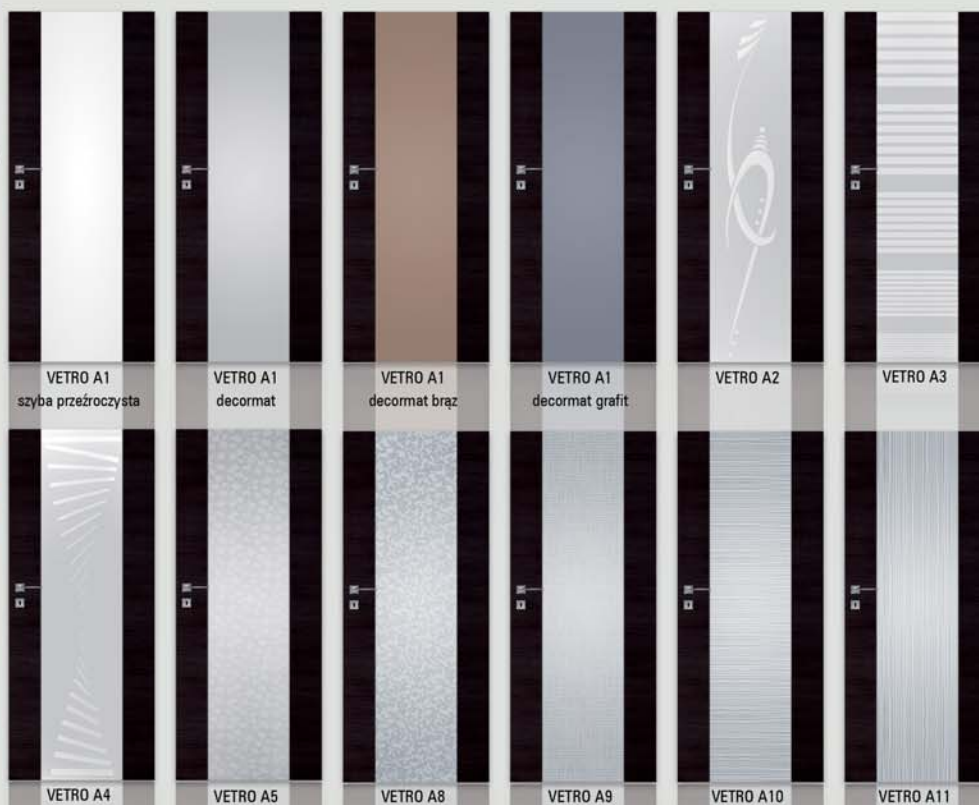

W standardzie

- krawędź R5
- rama z płyty MDF wzmocniona klejką
- wypełnienie płyta wiórowa otworowa
- okleina DRE-Cell lub folia 3D
- 3 zawiasy srebrne
- zamek na klucz zwykły, blokadę łazienkową, wkładkę patentową lub zamek oszczędnościowy
- szyba gr. 8 mm hartowana



28

podcięcie wentylacyjne (A)

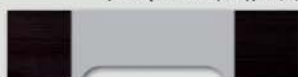

Opcje bez dopłaty

- VETRO A, szyba dekoracyjna - decormat wzór 2, 3, 4, 5, 8, 9, 10, 11
- VETRO A1 do wyboru cztery rodzaje szyby: DECORMAT, DECORMAT BRĄZ, DECORMAT GRAFIT i szyba przezroczysta
- możliwość wykonania podcięcia wentylacyjnego (A)
- skrzydło bezprzylgowe do systemu przesuwanego

VETRO A - „80”-„100” - z podcięciem spełnia wymogi wentylacyjności.

Brak możliwości skracania skrzydeł.

UWAGA: Do skrzydeł VETRO należy stosować ościeżnice z 3 zawiasami.

Szerokość skrzydeł: jednoskrzydłowe „70”+„100”
Informacje techniczne: ościeżnice: str. 142-147, akcesoria: str. 131-137 i 150-152, skrzydła drzwiowe: str. 153-162



skrzydła drzwiowe wewnętrzne wewnątrzlokalowe

model	dekor DRE-Cell		dekor 3D	
	biały, biała mat, jesion, dąb bielony ryfla, dąb złoty ryfla, orzech ciemny ryfla, dąb szary ryfla***, wenge ryfla***, grafit ryfla***, wiąz antracyt, wiąz tabac, dąb piaskowy, wenge ciemne		wiąz, heban, orzech amerykański, dąb polski 3D, wiśnia złota	
VETRO B1-B5, B8-B11	490 zł netto	602,70 zł brutto	490 zł netto	602,70 zł brutto

*** dekor tylko w usłojeniu poziomym



Uwaga

Do skrzydeł VETRO należy stosować ościeżnice z 3 zawiasami.

UWAGA: Brak możliwości skracania skrzydeł.

Opcje bez dopłaty

- VETRO B, szyba dekoracyjna - decormat wzór 2, 3, 4, 5, 8, 9, 10, 11
- VETRO B1 do wyboru cztery rodzaje szyby: DECORMAT, DECORMAT BRĄZ, DECORMAT GRAFIT i szyba przezroczysta
- skrzydło bezprzyłgowe do systemu przesuwne

podcięcie wentylacyjne (B)



VETRO B - nie spełnia wymogów wentylacyjności





skrzydła drzwiowe wewnętrzne wewnątrzlokalowe

model	dekor DRE-Cell	
	biały, jesion, dąb bielony ryfla, dąb złoty ryfla, orzech ciemny ryfla, dąb szary ryfla***, wenge ryfla***, grafit ryfla***, wiąz antracyt, wiąz tabac, dąb piaskowy, wenge ciemne	
VETRO C1, C5, C8-C10	720 zł netto	885,60 zł brutto

*** dekor tylko w usłojeniu poziomym

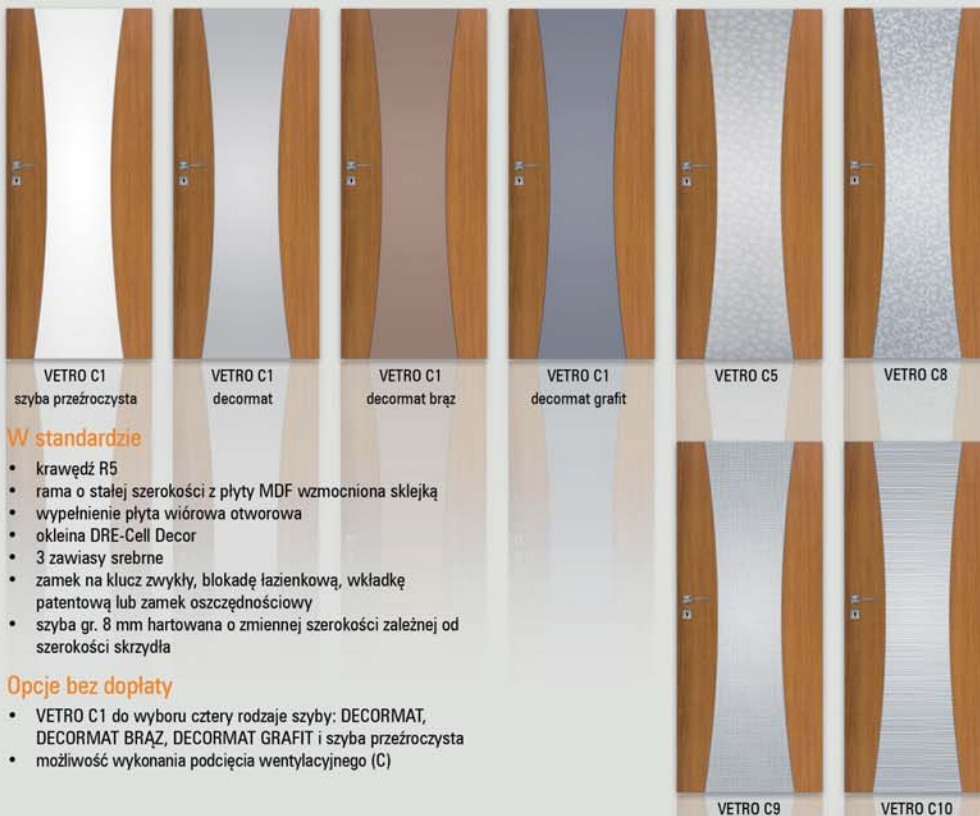
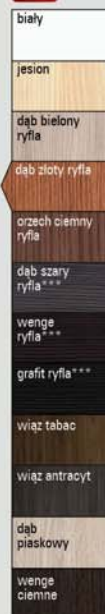

W standardzie

- krawędź R5
- rama o stałej szerokości z płyty MDF wzmocniona sklejką
- wypełnienie płyta wiórowa otworowa
- okleina DRE-Cell Decor
- 3 zawiasy srebrne
- zamek na klucz zwykły, blokadę łazienkową, wkładkę patentową lub zamek oszczędnościowy
- szyba gr. 8 mm hartowana o zmiennej szerokości zależnej od szerokości skrzydła

Opcje bez dopłaty

- VETRO C1 do wyboru cztery rodzaje szyby: DECORMAT, DECORMAT BRĄZ, DECORMAT GRAFIT i szyba przezroczysta
- możliwość wykonania podcięcia wentylacyjnego (C)

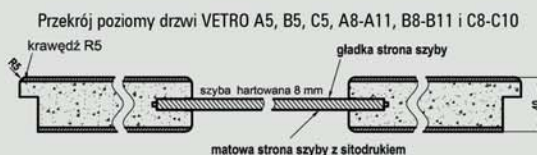

Szyby z kolekcji VETRO posiadają awers i rewers (ważne w zestawieniu obok siebie drzwi otwieranych odwrotnie). Przekroje poziome zamieszczone obok przedstawiają ułożenie szyby w wersji awers. Przy wyborze wersji rewers szyba jest obrócona o 180° wokół pionowej osi.

UWAGA: Brak możliwości skracania skrzydeł. Do skrzydeł VETRO należy stosować ościeżnice z 3 zawiasami.

VETRO C - „80”-„100” - z podcięciem spełnia wymogi wentylacyjności

podcięcie wentylacyjne (C)



Szerokość skrzydeł: jednoskrzydłowe „70”÷„100”

Informacje techniczne: ościeżnice: str. 142-147, akcesoria: str. 131-137 i 150-152, skrzydła drzwiowe: str. 153-162

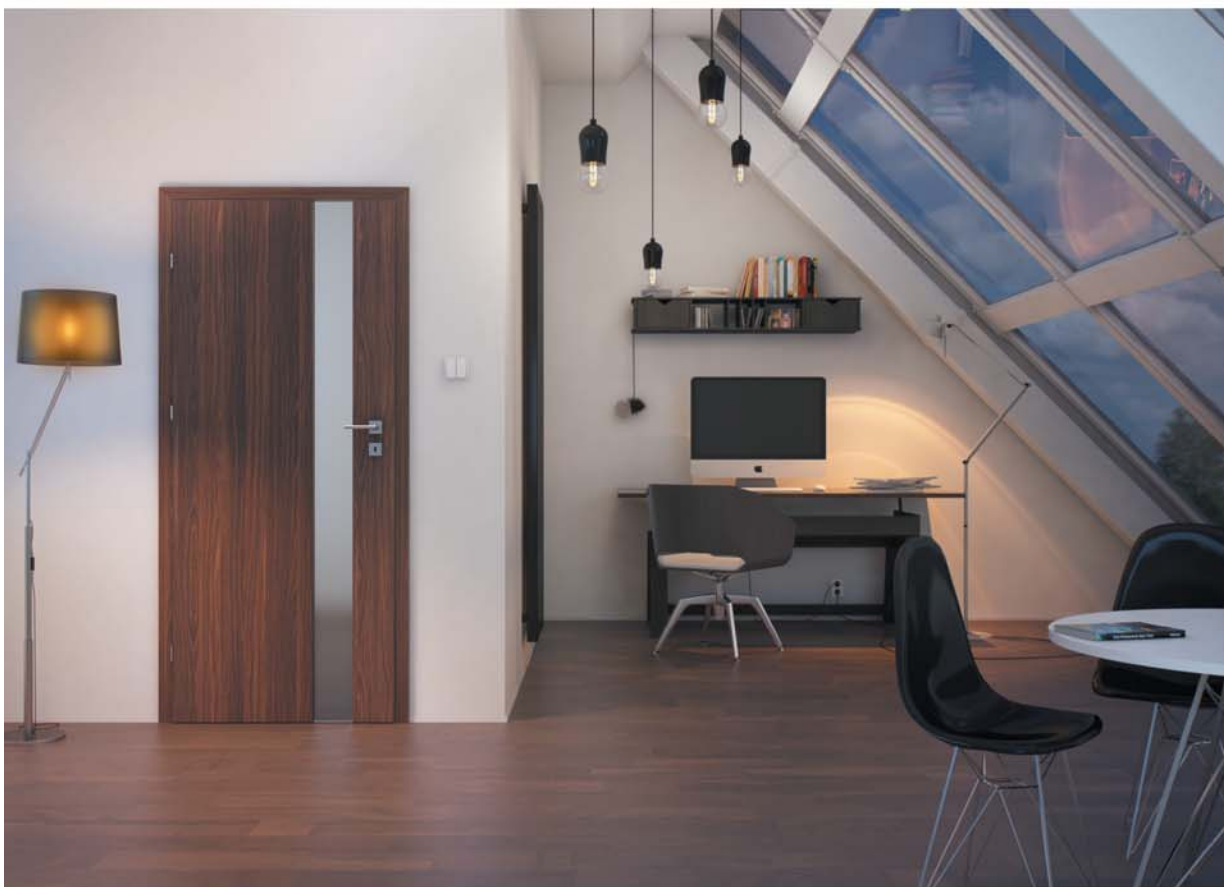



vetro D
przylgowe

DRE

skrzydła drzwiowe wewnętrzne wewnątrzlokalowe

model	dekor DRE-Cell		dekor 3D	
	biały, biała mat, jesion, dąb bielony ryfla, dąb złoty ryfla, orzech ciemny ryfla, dąb szary ryfla***, wenge ryfla***, grafit ryfla***, wiąz antracyt, wiąz tabac, dąb piaskowy, wenge ciemne		wiąz, heban, orzech amerykański, dąb polski 3D, wiśnia złota	
VETRO D1	470 zł netto	578,10 zł brutto	470 zł netto	578,10 zł brutto

*** dekor tylko w usłojeniu poziomym



VETRO D1
szyba przezroczysta

VETRO D1
szyba decormat

VETRO D1
szyba decormat brąz

VETRO D1
szyba decormat grafit

W standardzie

- krawędź R5
- wąska rama o stałej szerokości z płyty MDF wzmocniona sklejką
- szeroka rama o zmiennej szerokości z płyty MDF wzmocniona sklejką
- wypełnienie płyta wiórowa otworowa
- okleina DRE-Cell Decor lub folia 3D
- 3 zawiasy srebrne
- zamek na klucz zwykły, blokadę łazienkową, wkładkę patentową lub zamek oszczędnościowy
- szyba gr. 8 mm hartowana o stałej szerokości niezależnie od szerokości skrzydła

Opcje bez dopłaty

- VETRO D1 do wyboru cztery rodzaje szyby: DECORMAT, DECORMAT BRĄZ, DECORMAT GRAFIT i szyba przezroczysta
- skrzydło bezprzylgowe do systemu przesuwne

UWAGA: Brak możliwości wykonania podcięcia wentylacyjnego.
Brak możliwości skracania skrzydeł.
Do skrzydeł VETRO należy stosować ościeżnice z 3 zawiasami.

Szyby z kolekcji VETRO posiadają awers i rewers (ważne przy zestawianiu obok siebie drzwi otwieranych odwrotnie). Przy wyborze wersji rewers szyba jest obrócona o 180° wokół pionowej osi.



Szerokość skrzydeł: jednoskrzydłowe „70”÷„100”

Informacje techniczne: ościeżnice: str. 142-147, akcesoria: str. 131-137 i 150-152, skrzydła drzwiowe: str. 153-162



skrzydła drzwiowe wewnętrzne wewnątrzlokalowe



model	dekor DRE-Cell	
	biały, jesion, dąb bielony ryfla, dąb złoty ryfla, orzech ciemny ryfla, dąb szary ryfla***, wenge ryfla***, grafit ryfla***, wiąz antracyt, wiąz tabac, dąb piaskowy, wenge ciemne	
VETRO F1	590 zł netto	725,70 zł brutto

*** dekor tylko w usłojeniu poziomym

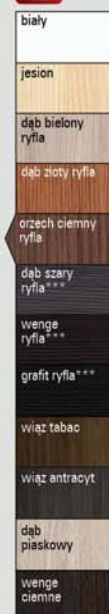

W standardzie

- krawędź R5
- rama wąska o stałej szerokości z płyty MDF wzmocniona sklejką
- rama szeroka o zmiennej szerokości z płyty MDF wzmocniona sklejką
- wypełnienie płyta wiórowa otworowa
- okleina DRE-Cell Decor
- 3 zawiasy srebrne
- zamek na klucz zwykły, blokadę łazienkową, wkładkę patentową lub zamek oszczędnościowy
- szyba gr. 8 mm hartowana o stałej szerokości niezależnej od szerokości skrzydła

Opcje bez dopłaty

- VETRO F1 do wyboru cztery rodzaje szyby: DECORMAT, DECORMAT BRĄZ, DECORMAT GRAFIT i szymba przezroczysta

UWAGA: Brak możliwości wykonania podcięcia wentylacyjnego.
 Brak możliwości skracania skrzydeł.
 Do skrzydeł VETRO należy stosować ościeżnice z 3 zawiasami.

Szyby z kolekcji VETRO posiadają awers i rewers (ważne przy zestawianiu obok siebie drzwi otwieranych odwrotnie). Przy wyborze wersji rewers szyba jest obrócona o 180° wokół poziomej osi.



model	szerokość „60”, „70”, „80”		szerokość „90”	
	GALLA 1 decormat, przezroczysta	550 zł netto	676,50 zł brutto	610 zł netto
GALLA 1 decormat brąz, grafit	640 zł netto	787,20 zł brutto	700 zł netto	861,00 zł brutto
GALLA 2-3	550 zł netto	676,50 zł brutto	610 zł netto	750,30 zł brutto



Drzwi szklane DRE, stosowane jako wewnętrzne jednostronne drzwi rozwierane składające się z ościeżnicy oraz współpracującego z nią skrzydła szklanego.

Powinny być stosowane:

- Ościeżnice Proste - DRE Cell, folia 3D i laminat CPL gr. 0,15 - 0,2 mm do drzwi szklanych
- Ościeżnice Proste SOFT - DRE Cell, folia 3D i laminat CPL gr. 0,15 - 0,2 mm do drzwi szklanych
- Ościeżnice Proste SOFT - Natura do drzwi szklanych
- Ościeżnice Regulowane - DRE Cell i folia 3D do drzwi szklanych
- Ościeżnice Regulowane TOP - DRE Cell, folia 3D i laminat CPL gr. 0,15 - 0,2 mm do drzwi szklanych
- Ościeżnice Regulowane Natura do drzwi szklanych
- Ościeżnica Regulowana Natura TOP do drzwi szklanych w kolorach: dąb jasny, orzech ciemny, wenge, orzech, dąb, heban, dąb bielony.

Skrzydło stanowi tafel szklana, z bezpiecznego szkła hartowanego o grubości 8 mm, w której znajdują się otwory pozwalające na zamocowanie zawiasów i zamka.

Zastosowanie

Drzwi szklane mają zastosowanie jako drzwi wewnętrzne jedno i wielorodzinnych, budynkach zamieszkania zbiorowego oraz budynkach użyteczności publicznej.

Tabela rozmiarów

	„60”	„70”	„80”	„90”
szerokość skrzydła	617	717	817	917
wysokość skrzydła	2036	2036	2036	2036

Opcje za dopłatą

- podcięcie wentylacyjne50 zł | 61,50 zł (w „80” i „90” spełnia wymogi wentylacyjności)

Uwaga

Do skrzydeł szklanych Galla należy stosować ościeżnicę z dwoma zawiasami, średnica zawiasów 15 mm. Przy zachowaniu standardowych wymiarów ościeżnic szczelina pomiędzy „gotową” podłogą a dolną krawędzią tafli szklanej wynosi 8 mm. Ościeżnica do drzwi szklanych wyposażona jest w specjalny zacpek i uszczelkę.

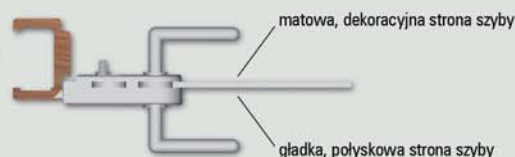

skrzydła drzwiowe szklane wewnętrzne wewnątrzlokalowe

model	szerokość „60”, „70”, „80”		szerokość „90”	
	GALLA 4-6	630 zł netto	774,90 zł brutto	700 zł netto

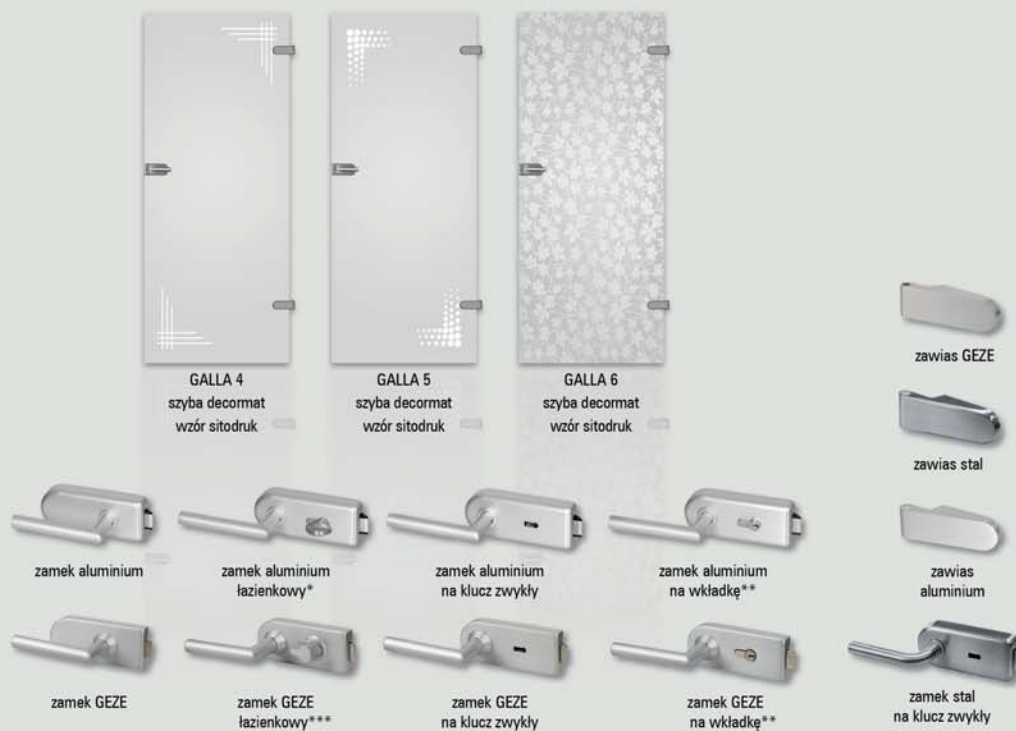

Cennik okuć	aluminium		stal nierdzewna		srebrna Anoda GEZE***	
	cena		cena		cena	
	netto	brutto	netto	brutto	netto	brutto
zamek oszczędnościowy + klamka + zawiasy + nasadki	450 zł	553,50 zł	600 zł	738,00 zł	550 zł	676,50 zł
zamek na klucz + klamka + zawiasy + nasadki	450 zł	553,50 zł	600 zł	738,00 zł	550 zł	676,50 zł
zamek na wkładkę** + klamka + zawiasy + nasadki	450 zł	553,50 zł	600 zł	738,00 zł	550 zł	676,50 zł
wkładka patentowa 21/26	60 zł	73,80 zł	60 zł	73,80 zł	60 zł	73,80 zł
zamek WC* + klamka + zawiasy + nasadki	540 zł	664,20 zł	690 zł	848,70 zł	710 zł	873,30 zł

* zamek WC - informacja na str. 39

** Wkładkę patentową 21/26 należy zakupić oddzielnie (patrz tabela powyżej)

$$\boxed{\text{cena kompletu}} = \boxed{\text{cena tafli szklanej}} + \boxed{\text{cena ościeżnicy}} + \boxed{\text{cena kpl. okuć}}$$

Szerokość skrzydeł: jednoskrzydłowe „60” + „90”

Ceny ościeżnic: regulowanych str. 142, regulowanych TOP str. 143, prostych str. 146



skrzydła drzwiowe szklane wewnętrzne wewnątrzlokalowe

model	szerokość „60”, „70”, „80”		szerokość „90”	
	GALLA 8-11	630 zł netto	774,90 zł brutto	700 zł netto



Dobór zamka WC do drzwi szklanych.

* Zamek WC (oprócz zamków WC GEZE) - przy zamawianiu zamka WC należy wybrać zamek lewy - gdy blokada łazienkowa montowana ma być po zewnętrznej stronie drzwi (rys. 1 i 2) lub zamek prawy - gdy blokada łazienkowa montowana ma być po wewnętrznej stronie drzwi (rys. 3 i 4).

***W przypadku zamków firmy GEZE należy stosować

- zamek WC prawy gałka zewnętrzna (rys. 1)
- zamek WC lewy gałka zewnętrzna (rys. 2)
- zamek WC prawy gałka wewnętrzna (rys. 3)
- zamek WC lewy gałka wewnętrzna (rys. 4)

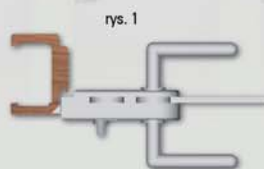

Aluminium i Stal nierdzewna - wybrać zamek wc lewy
Srebrna anoda - wybrać zamek wc prawy z gałką zewnętrzną

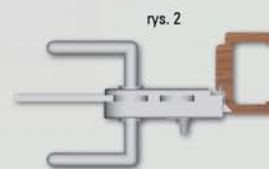

Aluminium i Stal nierdzewna - wybrać zamek lewy
Srebrna anoda - wybrać zamek wc lewy z gałką zewnętrzną

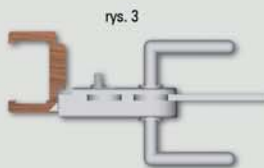

Aluminium i Stal nierdzewna - wybrać zamek prawy
Srebrna anoda - wybrać zamek wc prawy z gałką wewnętrzną

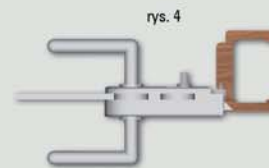

Aluminium i Stal nierdzewna - wybrać zamek prawy
Srebrna anoda - wybrać zamek wc lewy z gałką wewnętrzną

Szerokość skrzydeł: jednoskrzydłowe „60”÷„90”

Ceny ościeżnic: regulowanych str. 142, regulowanych TOP str. 143, prostych str. 146





skrzydła drzwiowe wewnętrzne wewnątrzlokalowe



model	dekor DRE-Cell		dekor DRE-Cell		dekor 3D	
	jesion, calvados, wiśnia ciemna, orzech, orzech satyna		biała mat, dąb złoty ryfla, orzech ciemny ryfla, dąb szary ryfla, dąb bielony ryfla, wiąz antracyt, wiąz tabac, dąb piaskowy, wenge ciemne		wiąz, heban, orzech amerykański, dąb polski 3D, wiśnia złota	
RIVIA TOP 10, 60, 70, 80	410 zł netto	504,30 zł brutto	410 zł netto	504,30 zł brutto	410 zł netto	504,30 zł brutto
RIVIA TOP 20, 30	450 zł netto	553,50 zł brutto	450 zł netto	553,50 zł brutto	450 zł netto	553,50 zł brutto
RIVIA TOP 40, 50	470 zł netto	578,10 zł brutto	470 zł netto	578,10 zł brutto	470 zł netto	578,10 zł brutto



RIVIA TOP 10

RIVIA TOP 20

RIVIA TOP 30

RIVIA TOP 40

RIVIA TOP 50

W standardzie

- ramka przyszybowa płaska
- wypełnienie płyta wiórowa otworowa
- okleina DRE-Cell lub folia 3D
- zamek na klucz zwykły, blokadę łazienkową, wkładkę patentową lub zamek oszczędnościowy
- szyba KORA BIAŁA gr. 4 mm

Skrzydło przylgowe

- krawędź prosta
- 2 zawiasy srebrne
- zamek zasuwkowy

Skrzydło bezprzylgowe

- krawędź bez przyłgi
- zamek magnetyczny
- gniazda pod 3 zawiasy wpuszczane W1078

Opcje bez dopłaty

- szyba CHINCHILA lub ŻALUZJA
- tuleje wentylacyjne
- skrzydło z 3 zawiasami srebrnymi
- skrzydło bezprzylgowe do systemu przesuwnego

Opcje za dopłatą

szyba dekoracyjna DECORMAT, DECORMAT BRAZ, DECORMAT GRAFIT (dotyczy skrzydła)

• RIVIA TOP 20, 30	10 zł	12,30 zł
• RIVIA TOP 40, 50	20 zł	24,60 zł
• skrzydła bezprzylgowe rozwiernie	55 zł	67,65 zł
• szerokość skrzydła „90” i „100”	18 zł	22,14 zł
• podcięcie wentylacyjne	20 zł	24,60 zł
• kratka wentylacyjna tworzywowa	20 zł	24,60 zł
• kratka wentylacyjna aluminiowa	90 zł	110,70 zł

UWAGA: Skrzydła bezprzylgowe rozwiernie zaopatrzone są w gniazda, przeznaczone do dalszego montażu zawiasów, które osadzone są w ościeżnicy. Skrzydła bezprzylgowe rozwiernie są droższe o 55 zł netto od skrzydeł przylgowych.

Szerokość skrzydeł: jednoskrzydłowe „60” ÷ „100”

Informacje techniczne: ościeżnice: str. 142-147, akcesoria: str. 131-137 i 150-152, skrzydła drzwiowe: str. 153-162

biała mat



UWAGA: Skrzydło wykonane w dekorze biała mat z możliwością wyboru dekoru pasa środkowego. Krawędź skrzydła w kolorze pasa środkowego.

RIVIA TOP 50 - BULAJ oklejony folią srebrną.

*** W modelu RIVIA TOP 70 wstawka w wybranym kolorze ma usłojenie pionowe z wyjątkiem koloru dąb szary ryfla. W pozostałych modelach wstawki mają usłojenie poziome.



biała mat	model	dekor DRE-Cell		dekor DRE-Cell		dekor 3D	
		jesion, calvados, wiśnia ciemna, orzech, orzech satyna		biała mat, dąb złoty ryfla, orzech ciemny ryfla, dąb szary ryfla***, dąb bielony ryfla, wiąz antracyt, wiąz tabac, dąb piaskowy, wenge ciemne		wiąz, heban, orzech amerykański, dąb polski 3D, wiśnia złota	
	GALERIA ALU TOP 10, 20, 30, 50, 60	410 zł netto	504,30 zł brutto	440 zł netto	541,20 zł brutto	440 zł netto	541,20 zł brutto

*** dekor tylko w ustawieniu poziomym

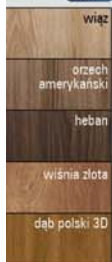

W standardzie

- ramka przyszybowa płaska
- wypełnienie płyta wiórowa otworowa
- rama z drewna iglastego
- okleina DRE-Cell lub folia 3D
- wstawki aluminiowe o przekroju 8x2 mm.
- zamek na klucz zwykły, blokadę łazienkową, wkładkę patentową lub zamek oszczędnościowy
- szyba KORA BIAŁA gr. 4 mm

Skrzydło przyłgowe

- krawędź prosta
- 2 zawiasy srebrne
- zamek zasuwkowy

Skrzydło bezprzyłgowe

- krawędź bez przyłgi
- zamek magnetyczny
- gniazda pod 3 zawiasy wpuszczane W1078

Opcje bez dopłaty

- szyby CHINCHILA lub ŻALUZJA
- tuleje wentylacyjne
- skrzydło z 3 zawiasami srebrnymi
- skrzydło bezprzyłgowe do systemu przesuwnego

Opcje za dopłatą

szyba dekoracyjna DECORMAT, DECORMAT BRĄZ, DECORMAT GRAFIT (dotyczy skrzydła)

- GALERIA ALU TOP 11, 13, 2310 zł | 12,30 zł
- GALERIA ALU TOP 2120 zł | 24,60 zł
- GALERIA ALU TOP 24, 2540 zł | 49,20 zł
- GALERIA ALU TOP 12, 2265 zł | 79,95 zł
- skrzydła bezprzyłgowe rozwieme.....55 zł | 67,65 zł
- skrzydła „90” i „100”18 zł | 22,14 zł
- podcięcie wentylacyjne20 zł | 24,60 zł
- kratka wentylacyjna tworzywowa20 zł | 24,60 zł
- kratka wentylacyjna aluminiowa90 zł | 110,70 zł
- listwa przyrytkowa drzwi dwuskrzydłowych..16 zł | 19,68 zł
- drzwi dwuskrzydłowe cena skrzydła x 2



wstawki aluminiowe o przekroju 8x2 mm

UWAGA: Skrzydła bezprzyłgowe rozwieme zaopatrzone są w gniazda, przeznaczone do dalszego montażu zawiasów, które osadzone są w ościeżnicy. Skrzydła bezprzyłgowe rozwieme są droższe o 55 zł netto od skrzydeł przyłgowych.

Szerokość skrzydeł: jednoskrzydłowe „60” ÷ „100”, dwuskrzydłowe przyłgowe „120” ÷ „200”, dwuskrzydłowe bezprzyłgowe „120” ÷ „180”
Informacje techniczne: ościeżnice: str. 142-147, akcesoria: str. 131-137 i 150-152, skrzydła drzwiowe: str. 153-162



skrzydła drzwiowe wewnętrzne wewnątrzlokalowe



model	dekor DRE-Cell		dekor DRE-Cell		dekor 3D	
	jesion, calvados, wiśnia ciemna, orzech, orzech satyna		biała mat, dąb złoty ryfla, orzech ciemny ryfla, dąb szary ryfla***, dąb bielony ryfla, wiąz antracyt, wiąz tabac, dąb piaskowy, wenge ciemne		wiąz, heban, orzech amerykański, dąb polski 3D, wiśnia złota	
GALERIA ALU TOP 11, 12, 13, 21, 22, 23, 24, 25	520 zł netto	639,60 zł brutto	550 zł netto	676,50 zł brutto	550 zł netto	676,50 zł brutto

*** dekor tylko w usłojeniu poziomym

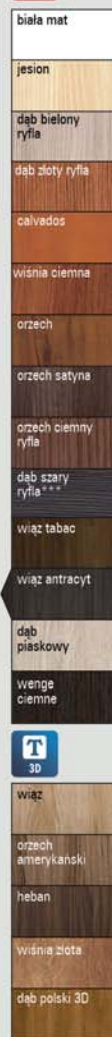

UWAGA: Skrzydła białe GALERIA ALU TOP 20, 21, 22, 23, 24, 25, 60 bez poziomych wstawek aluminiowych w jednolitym usłojeniu.

UWAGA: Skrzydła bezprzylgowe rozwierne zaopatrzone są w gniazda, przeznaczone do dalszego montażu zawiasów, które osadzone są w ościeżnicy. Skrzydła bezprzylgowe rozwierne są droższe o 55 zł netto od skrzydeł przylgowych.

Szerokość skrzydeł: jednoskrzydłowe „60” ÷ „100”, dwuskrzydłowe przylgowe „120” ÷ „200”, dwuskrzydłowe bezprzylgowe „120” ÷ „180”
Informacje techniczne: ościeżnice: str. 142-147, akcesoria: str. 131-137 i 150-152, skrzydła drzwiowe: str. 153-162





skrzydła drzwiowe wewnętrzne wewnątrzlokalowe

model	dekor DRE-Cell		dekor DRE-Cell		dekor 3D	
	jesion, calvados, wiśnia ciemna, orzech, orzech satyna		biała mat, dąb złoty ryfla, orzech ciemny ryfla, dąb szary ryfla***, dąb bielony ryfla, wiąz antracyt, wiąz tabac, dąb piaskowy, wenge ciemne		wiąz, heban, orzech amerykański, dąb polski 3D, wiśnia złota	
ALDEA TOP 10-60	385 zł netto	473,55 zł brutto	443 zł netto	544,89 zł brutto	423 zł netto	520,29 zł brutto

*** dekor tylko w usfojeniu poziomym



biała mat

jesion

dąb bielony ryfla

dąb złoty ryfla

calvados

wiśnia ciemna

orzech

orzech satyna

orzech ciemny ryfla

dąb szary ryfla***

wiąz tabac

wiąz antracyt

dąb piaskowy

wenge ciemne

wenge ciemne

wenge ciemne

wenge ciemne

wenge ciemne

wenge ciemne

wenge ciemne

wenge ciemne

wenge ciemne

wenge ciemne

wenge ciemne

wenge ciemne

wenge ciemne

wenge ciemne

wenge ciemne

wenge ciemne

wenge ciemne

wenge ciemne

wenge ciemne

wenge ciemne

wenge ciemne

wenge ciemne

wenge ciemne

wenge ciemne

wenge ciemne

wenge ciemne

wenge ciemne

wenge ciemne

wenge ciemne

wenge ciemne



ALDEA TOP 10



ALDEA TOP 20



ALDEA TOP 30



ALDEA TOP 40



ALDEA TOP 50



ALDEA TOP 60

W standardzie

- ramka przyszybowa płaska
- rama z drewna iglastego
- wypełnienie „plaster miodu”
- okleina DRE-Cell lub folia 3D
- zamek na klucz zwykły, blokadę łazienkową, wkładkę patentową lub zamek oszczędnościowy
- plycina profilowana MDF gr. 19 mm
- szyba KORA BIAŁA gr. 4 mm

Skrzydło przylgowe

- krawędź prosta
- 2 zawiasy srebrne
- zamek zasuwkowy

Skrzydło bezprzylgowe

- krawędź bez przyłgi
- zamek magnetyczny
- gniazda pod 3 zawiasy wpuszczane W1078

Opcje bez dopłaty

- szyby CHINCHILA lub ŻALUZJA
- tuleje wentylacyjne
- skrzydło z 3 zawiasami srebrnymi
- skrzydło bezprzylgowe do systemu przesuwnego

Opcje za dopłatą

szyba dekoracyjna DECORMAT, DECORMAT BRAZ, DECORMAT GRAFIT (dotyczy skrzydła)

- ALDEA TOP 20.....20 zł | 24,60 zł
- ALDEA TOP 30.....80 zł | 98,40 zł
- ALDEA TOP 40.....65 zł | 79,95 zł
- ALDEA TOP 50.....40 zł | 49,20 zł
- ALDEA TOP 60.....30 zł | 36,90 zł
- wypełnienie:
 - płyta wiórowa otworowa75 zł | 92,25 zł
 - skrzydła bezprzylgowe rozwiernie.....55 zł | 67,65 zł
 - skrzydła „90” i „100”18 zł | 22,14 zł
 - podcięcie wentylacyjne20 zł | 24,60 zł
 - kratka wentylacyjna tworzywowa20 zł | 24,60 zł
 - kratka wentylacyjna aluminiowa90 zł | 110,70 zł
 - listwa przyrytkowa drzwi dwuskrzydłowych..16 zł | 19,68 zł
 - drzwi dwuskrzydłowecena skrzydła x 2

UWAGA: Skrzydła bezprzylgowe rozwiernie zaopatrzone są w gniazda, przeznaczone do dalszego montażu zawiasów, które osadzone są w ościeżnicy. Skrzydła bezprzylgowe rozwiernie są droższe o 55 zł netto od skrzydeł przylgowych.

Szerokość skrzydeł: jednoskrzydłowe „60” ÷ „100”, dwuskrzydłowe przylgowe „120” ÷ „200”, dwuskrzydłowe bezprzylgowe „120” ÷ „180”
Informacje techniczne: ościeżnice: str. 142-147, akcesoria: str. 131-137 i 150-152, skrzydła drzwiowe: str. 153-162





skrzydła drzwiowe wewnętrzne wewnątrzlokalowe

model	dekor DRE-Cell		dekor DRE-Cell		dekor 3D	
	jesion, calvados, wiśnia ciemna, orzech, orzech satyna		biała mat, dąb złoty ryfla, orzech ciemny ryfla, dąb szary ryfla***, dąb bielony ryfla, wiąz antracyt, wiąz tabac, dąb piaskowy, wenge ciemne		wiąz, heban, orzech amerykański, dąb polski 3D, wiśnia złota	
ARTE B TOP 10-30	343 zł netto	421,89 zł brutto	385 zł netto	473,55 zł brutto	365 zł netto	448,95 zł brutto
ARTE B TOP 40-60	265 zł netto	325,95 zł brutto	312 zł netto	383,76 zł brutto	292 zł netto	359,16 zł brutto

*** dekor tylko w usłojeniu poziomym



W standardzie

- ramka przyszybowa płaska
- rama z drewna iglastego
- wypełnienie „plaster miodu”
- okleina DRE-Cell lub folia 3D
- zamek na klucz zwykły, blokadę łazienkową, wkładkę patentową lub zamek oszczędnościowy
- szyba KORA BIAŁA gr. 4 mm

Skrzydło przylgowe

- krawędź prosta
- 2 zawiasy srebrne
- zamek zasuwkowy

Skrzydło bezprzylgowe

- krawędź bez przyłgi
- zamek magnetyczny
- gniazda pod 3 zawiasy wpuszczane W1078

Opcje bez dopłaty

- szyby CHINCHILA lub ŻALUZJA
- tuleje wentylacyjne
- skrzydło z 3 zawiasami srebrnymi
- skrzydło bezprzylgowe do systemu przesuwne

Opcje za dopłatą

szyba dekoracyjna DECORMAT, DECORMAT BRAZ, DECORMAT GRAFIT (dotyczy skrzydła)

- ARTE B TOP 10-30.....70 zł | 86,10 zł
- ARTE B TOP 40, 50.....20 zł | 24,60 zł
- ARTE B TOP 60.....10 zł | 12,30 zł
- wypełnienie:
 - płyta wiórowa otworowa75 zł | 92,25 zł
 - skrzydła bezprzylgowe rozwieme.....55 zł | 67,65 zł
 - skrzydła „90” i „100”18 zł | 22,14 zł
 - podcięcie wentylacyjne.....20 zł | 24,60 zł
 - kratka wentylacyjna tworzywowa.....20 zł | 24,60 zł
 - kratka wentylacyjna aluminiowa90 zł | 110,70 zł
 - listwa przymykowa drzwi dwuskrzydłowych..16 zł | 19,68 zł
 - drzwi dwuskrzydłowecena skrzydła x 2



biała mat

jesion

dąb bielony ryfla

dąb złoty ryfla

calvados

wiśnia ciemna

orzech

orzech satyna

orzech ciemny ryfla

dąb szary ryfla***

wiąz tabac

wiąz antracyt

dąb piaskowy

wenge ciemne



wiąz

orzech amerykański

heban

wiśnia złota

dąb polski 3D

UWAGA: Skrzydła bezprzylgowe rozwieme zaopatrzone są w gniazda, przeznaczone do dalszego montażu zawiasów, które osadzone są w ościeżnicy. Skrzydła bezprzylgowe rozwieme są droższe o 55 zł netto od skrzydeł przylgowych.

Szerokość skrzydeł: jednoskrzydłowe „60” ÷ „100”, dwuskrzydłowe przylgowe „120” ÷ „200”, dwuskrzydłowe bezprzylgowe „120” ÷ „180”
Informacje techniczne: ościeżnice: str. 142-147, akcesoria: str. 131-137 i 150-152, skrzydła drzwiowe: str. 153-162





skrzydła drzwiowe wewnętrzne wewnątrzlokalowe



model	dekor DRE-Cell		dekor DRE-Cell		dekor 3D	
	jesion, calvados, wiśnia ciemna, orzech, orzech satyna		biała mat, dąb złoty ryfla, orzech ciemny ryfla, dąb szary ryfla***, dąb bielony ryfla, wiąz antracyt, wiąz tabac, dąb piaskowy, wenge ciemne		wiąz, heban, orzech amerykański, dąb polski 3D, wiśnia złota	
CARLA TOP 10-40	375 zł netto	461,25 zł brutto	433 zł netto	532,59 zł brutto	413 zł netto	507,99 zł brutto

*** dekor tylko w usłojeniu poziomym



biała mat



W standardzie

- ramka przyszybowa płaska
- rama z drewna iglastego
- wypełnienie „plaster miodu”
- okleina DRE-Cell lub folia 3D
- zamek na klucz zwykły, blokadę łazienkową, wkładkę patentową lub zamek oszczędnościowy
- plycina profilowana MDF gr. 19 mm
- szyba KORA BIAŁA gr. 4 mm

Skrzydło przylgowe

- krawędź prosta
- 2 zawiasy srebrne
- zamek zasuwkowy

Skrzydło bezprzylgowe

- krawędź bez przyłgi
- zamek magnetyczny
- gniazda pod 3 zawiasy wpuszczane W1078

Opcje bez dopłaty

- szyby CHINCHILA lub ŻALUZJA
- tuleje wentylacyjne
- skrzydło z 3 zawiasami srebrnymi
- skrzydło bezprzylgowe do systemu przesuwowego

Opcje za dopłatą

szyba dekoracyjna DECORMAT, DECORMAT BRĄZ, DECORMAT GRAFIT (dotyczy skrzydła)

- CARLA TOP 20.....10 zł | 12,30 zł
- CARLA TOP 30.....50 zł | 61,50 zł
- CARLA TOP 40.....40 zł | 49,20 zł
- wypełnienie:
 - płyta wiórowa otworowa75 zł | 92,25 zł
 - skrzydła bezprzylgowe rozwiernie.....55 zł | 67,65 zł
 - skrzydła „90” i „100”18 zł | 22,14 zł
 - podcięcie wentylacyjne.....20 zł | 24,60 zł
 - kratka wentylacyjna tworzywowa20 zł | 24,60 zł
 - kratka wentylacyjna aluminiowa90 zł | 110,70 zł
 - listwa przymykowa drzwi dwuskrzydłowych..16 zł | 19,68 zł
 - drzwi dwuskrzydłowecena skrzydła x 2

UWAGA: Skrzydła bezprzylgowe rozwiernie zaopatrzone są w gniazda, przeznaczone do dalszego montażu zawiasów, które osadzone są w ościeżnicy. Skrzydła bezprzylgowe rozwiernie są droższe o 55 zł netto od skrzydeł przylgowych.

Szerokość skrzydeł: jednoskrzydłowe „60” ÷ „100”, dwuskrzydłowe przylgowe „120” ÷ „200”, dwuskrzydłowe bezprzylgowe „120” ÷ „180”
Informacje techniczne: ościeżnice: str. 142-147, akcesoria: str. 131-137 i 150-152, skrzydła drzwiowe: str. 153-162



skrzydła drzwiowe wewnętrzne wewnątrzlokalowe



biała mat

model	dekor DRE-Cell	
	biała mat	
BLANCO TOP 10, 80	330 zł netto	405,90 zł brutto
BLANCO TOP 20	370 zł netto	455,10 zł brutto
BLANCO TOP 30-40	390 zł netto	479,70 zł brutto
BLANCO TOP 50	490 zł netto	602,70 zł brutto
BLANCO TOP 60, 100	550 zł netto	676,50 zł brutto
BLANCO TOP 70	386 zł netto	474,78 zł brutto
BLANCO TOP 90	510 zł netto	627,30 zł brutto

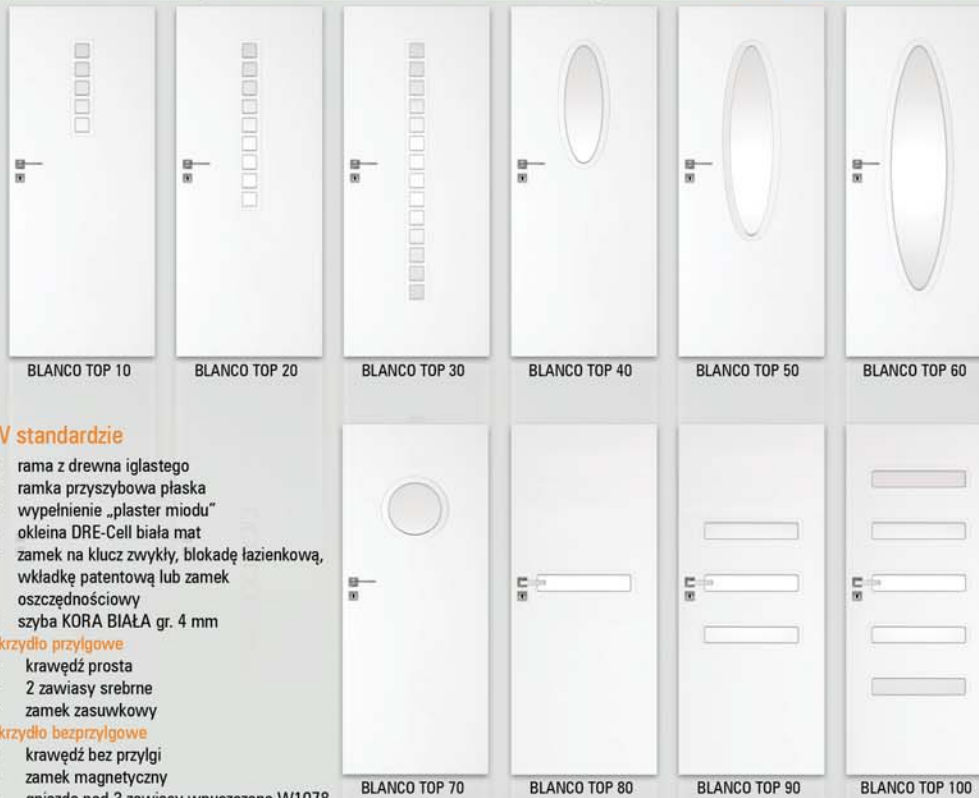

W standardzie

- rama z drewna iglastego
- ramka przyszybowa płaska
- wypełnienie „plaster miodu”
- okleina DRE-Cell biała mat
- zamek na klucz zwykły, blokadę łazienkową, wkładkę patentową lub zamek oszczędnościowy
- szyba KORA BIAŁA gr. 4 mm

Skrzydło przylgowe

- krawędź prosta
- 2 zawiasy srebrne
- zamek zasuwkowy

Skrzydło bezprzylgowe

- krawędź bez przyłgi
- zamek magnetyczny
- gniazda pod 3 zawiasy wpuszczane W1078

Opcje bez dopłaty

- szyba CHINCHILA lub ŻALUZJA
- tuleje wentylacyjne
- skrzydło z 3 zawiasami srebrnymi
- skrzydło bezprzylgowe do systemu przesuwnego

Opcje za dopłatą

szyba dekoracyjna DECORMAT, DECORMAT BRAZ, DECORMAT GRAFIT (dotyczy skrzydła)

- BLANCO TOP 10, 8010 zł | 12,30 zł
- BLANCO TOP 20-4020 zł | 24,60 zł
- BLANCO TOP 5035 zł | 43,05 zł

- BLANCO TOP 60, 10050 zł | 61,50 zł
- BLANCO TOP 7020 zł | 24,60 zł
- BLANCO TOP 9030 zł | 36,90 zł
- skrzydła bezprzylgowe rozwiernie55 zł | 67,65 zł
- wypełnienie płyta wiórowa otworowa75 zł | 92,25 zł
- skrzydła „90” i „100”18 zł | 22,14 zł
- podcięcie wentylacyjne20 zł | 24,60 zł
- kratka wentylacyjna tworzywowa20 zł | 24,60 zł
- kratka wentylacyjna aluminiowa90 zł | 110,70 zł
- listwa przymykowa drzwi dwuskrzydłowych..16 zł | 19,68 zł
- drzwi dwuskrzydłowe cena skrzydła x2

UWAGA: Skrzydła bezprzylgowe rozwiernie zaopatrzone są w gniazda, przeznaczone do dalszego montażu zawiasów, które osadzone są w ościeżnicy. Skrzydła bezprzylgowe rozwiernie są droższe o 55 zł netto od skrzydeł przylgowych.

Szerokość skrzydeł: jednoskrzydłowe „60” ÷ „100”, dwuskrzydłowe przylgowe „120” ÷ „200”, dwuskrzydłowe bezprzylgowe „120” ÷ „180”
Informacje techniczne: ościeżnice: str. 142-147, akcesoria: str. 131-137 i 150-152, skrzydła drzwiowe: str. 153-162





skrzydła drzwiowe wewnętrzne wewnątrzlokalowe

model	dekor DRE-Cell		dekor DRE-Cell		dekor 3D	
	jesion, calvados, wiśnia ciemna, orzech, orzech satyna		biała mat, dąb złoty ryfla, orzech ciemny ryfla, dąb szary ryfla, dąb bielony ryfla, wiąz antracyt, wiąz tabac, dąb piaskowy, wenge ciemne		wiąz, heban, orzech amerykański, dąb polski 3D, wiśnia złota	
FINEA TOP 10, 40	390 zł netto	479,70 zł brutto	420 zł netto	516,60 zł brutto	420 zł netto	516,60 zł brutto
FINEA TOP 20	430 zł netto	528,90 zł brutto	460 zł netto	565,80 zł brutto	460 zł netto	565,80 zł brutto
FINEA TOP 30, 50, 60	450 zł netto	553,50 zł brutto	480 zł netto	590,40 zł brutto	480 zł netto	590,40 zł brutto



biała mat

jesion

dąb bielony ryfla

dąb złoty ryfla

calvados

Wiśnia ciemna

orzech

orzech satyna

orzech ciemny ryfla

dąb szary ryfla***

wiąz tabac

wiąz antracyt

dąb piaskowy

wenge ciemne

wiąz

orzech amerykański

heban

Wiśnia złota

dąb polski 3D

dekor 3D



W standardzie

- ramka przyszybowa płaska
- wypełnienie płyta wiórowa otworowa
- okleina DRE-Cell lub folia 3D
- zamek na klucz zwykły, blokadę łazienkową, wkładkę patentową lub zamek oszczędnościowy
- szyba KORA BIAŁA gr. 4 mm

Skrzydło przylgowe

- krawędź prosta
- 2 zawiasy srebrne
- zamek zasuwkowy

Skrzydło bezprzylgowe

- krawędź bez przyłgi
- zamek magnetyczny
- gniazda pod 3 zawiasy wpuszczane W1078

Opcje bez dopłaty

- szyba CHINCHILA lub ŻALUZJA
- tuleje wentylacyjne
- skrzydło z 3 zawiasami srebrnymi
- skrzydło bezprzylgowe do systemu przesuwnego

Opcje za dopłatą

szyba dekoracyjna DECORMAT, DECORMAT BRAZ, DECORMAT GRAFIT (dotyczy skrzydła)

• FINEA TOP 20.....	20 zł	24,60 zł
• FINEA TOP 30, 50, 60.....	40 zł	49,20 zł
• skrzydła bezprzylgowe rozwiernie.....	55 zł	67,65 zł
• szerokość skrzydła „90” i „100”.....	18 zł	22,14 zł
• podcięcie wentylacyjne.....	20 zł	24,60 zł
• kratka wentylacyjna tworzywowa.....	20 zł	24,60 zł
• kratka wentylacyjna aluminiowa.....	90 zł	110,70 zł



ustojenie płycin FINEA TOP

UWAGA: Skrzydła bezprzylgowe rozwiernie zaopatrzone są w gniazda, przeznaczone do dalszego montażu zawiasów, które osadzone są w ościeżnicy. Skrzydła bezprzylgowe rozwiernie są droższe o 55 zł netto od skrzydeł przylgowych.

Szerokość skrzydeł: jednoskrzydłowe „60” ÷ „100”

Informacje techniczne: ościeżnice: str. 142-147, akcesoria: str. 131-137 i 150-152, skrzydła drzwiowe: str. 153-162



biała mat	model	dekor DRE-Cell		dekor DRE-Cell		dekor 3D	
jesion		jesion, calvados, wiśnia ciemna, orzech, orzech satyna		biała mat, dąb złoty ryfla, orzech ciemny ryfla, dąb szary ryfla, dąb bielony ryfla, wiąz antracyt, wiąz tabac, dąb piaskowy, wenge ciemne		wiąz, heban, orzech amerykański, dąb polski 3D, wiśnia złota	
dąb bielony ryfla	FINEA B TOP 10, 40	390 zł netto	479,70 zł brutto	420 zł netto	516,60 zł brutto	420 zł netto	516,60 zł brutto
dąb złoty ryfla	FINEA B TOP 20	430 zł netto	528,90 zł brutto	460 zł netto	565,80 zł brutto	460 zł netto	565,80 zł brutto
calvados	FINEA B TOP 30, 50, 60	450 zł netto	553,50 zł brutto	480 zł netto	590,40 zł brutto	480 zł netto	590,40 zł brutto

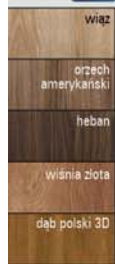
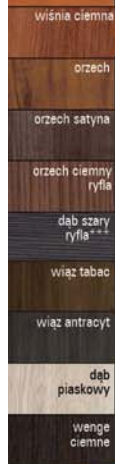

W standardzie

- ramka przyszybowa płaska
- wypełnienie płyta wiórowa otworowa
- okleina DRE-Cell lub folia 3D
- zamek na klucz zwykły, blokadę łazienkową, wkładkę patentową lub zamek oszczędnościowy
- szyba KORA BIAŁA gr. 4 mm

Skrzydło przyłogowe

- krawędź prosta
- 2 zawiasy srebrne
- zamek zasuwkowy

Skrzydło bezprzyłogowe

- krawędź bez przyłgi
- zamek magnetyczny
- gniazda pod 3 zawiasy wpuszczane W1078

Opcje bez dopłaty

- szyba CHINCHILA lub ŻALUZJA
- tuleje wentylacyjne
- skrzydło z 3 zawiasami srebrnymi
- skrzydło bezprzyłogowe do systemu przesuwnego

Opcje za dopłatą

szyba dekoracyjna DECORMAT, DECORMAT BRAZ, DECORMAT GRAFIT (dotyczy skrzydła)

- FINEA B TOP 20.....20 zł | 24,60 zł
- FINEA B TOP 30, 50, 60.....40 zł | 49,20 zł
- skrzydła bezprzyłogowe rozwiernie.....55 zł | 67,65 zł
- szerokość skrzydła „90” i „100”.....18 zł | 22,14 zł
- podcięcie wentylacyjne.....20 zł | 24,60 zł
- kratka wentylacyjna tworzywowa.....20 zł | 24,60 zł
- kratka wentylacyjna aluminiowa.....90 zł | 110,70 zł

UWAGA: Wszystkie modele kolekcji FINEA B TOP posiadają usłojenie poziome.



poziome usłojenie płycin
FINEA B TOP

UWAGA: Skrzydła bezprzyłogowe rozwiernie zaopatrzone są w gniazda, przeznaczone do dalszego montażu zawiasów, które osadzone są w ościeżnicy. Skrzydła bezprzyłogowe rozwiernie są droższe o 55 zł netto od skrzydeł przyłogowych.

Szerokość skrzydeł: jednoskrzydłowe „60” ÷ „100”

Informacje techniczne: ościeżnice: str. 142-147, akcesoria: str. 131-137 i 150-152, skrzydła drzwiowe: str. 153-162



deco top
przyłgowe i bezprzyłgowe

NOWA
KOLEKCJA

DRE

skrzydła drzwiowe wewnętrzne wewnątrzlokalowe



model	dekor DRE-Cell		dekor DRE-Cell		dekor 3D	
	jesion, calvados, wiśnia ciemna, orzech, orzech satyna		biała mat, dąb złoty ryfla, orzech ciemny ryfla, dąb szary ryfla***, dąb bielony ryfla, wiąz antracyt, wiąz tabac, dąb piaskowy, wenge ciemne		wiąz, heban, orzech amerykański, dąb polski 3D, wiśnia złota	
DECO TOP 10-30	265 zł netto	325,95 zł brutto	312 zł netto	383,76 zł brutto	292 zł netto	359,16 zł brutto

*** dekor tylko w usłojeniu poziomym



W standardzie

- ramka przyszybowa płaska
- rama z drewna iglastego
- wypełnienie „plaster miodu”
- okleina DRE-Cell lub folia 3D
- zamek na klucz zwykły, blokadę łazienkową, wkładkę patentową lub zamek oszczędnościowy
- szyba KORA BIAŁA gr. 4 mm

Skrzydło przyłgowe

- krawędź prosta
- 2 zawiasy srebrne
- zamek zasuwkowy

Skrzydło bezprzyłgowe

- krawędź bez przyłgi
- zamek magnetyczny
- gniazda pod 3 zawiasy wpuszczane W1078

Opcje bez dopłaty

- szyby CHINCHILA lub ŻALUZJA
- tuleje wentylacyjne
- skrzydło z 3 zawiasami srebrnymi
- skrzydło bezprzyłgowe do systemu przesuwnego

Opcje za dopłatą

szyba dekoracyjna DECORMAT, DECORMAT BRAZ, DECORMAT GRAFIT (dotyczy skrzydła)

- DECO TOP 10-30.....20 zł | 24,60 zł
- wypełnienie:
 - płyta wiórowa otworowa75 zł | 92,25 zł
 - skrzydła bezprzyłgowe rozwieme.....55 zł | 67,65 zł
 - skrzydła „90” i „100”18 zł | 22,14 zł
 - podcięcie wentylacyjne20 zł | 24,60 zł
 - kratka wentylacyjna tworzywowa20 zł | 24,60 zł
 - kratka wentylacyjna aluminiowa90 zł | 110,70 zł
 - listwa przymykowa drzwi dwuskrzydłowych..16 zł | 19,68 zł
 - drzwi dwuskrzydłowecena skrzydła x 2

biała mat

jesion

dąb bielony ryfla

dąb złoty ryfla

calvados

Wiśnia ciemna

orzech

orzech satyna

orzech ciemny ryfla

dąb szary ryfla***

wiąz tabac

wiąz antracyt

dąb piaskowy

wenge ciemne

3D

wiąz

orzech amerykański

heban

Wiśnia złota

dąb polski 3D

UWAGA: Skrzydła bezprzyłgowe rozwieme zaopatrzone są w gniazda, przeznaczone do dalszego montażu zawiasów, które osadzone są w ościeżnicy. Skrzydła bezprzyłgowe rozwieme są droższe o 55 zł netto od skrzydeł przyłgowych.

Szerokość skrzydeł: jednoskrzydłowe „60” ÷ „100”, dwuskrzydłowe przyłgowe „120” ÷ „200”, dwuskrzydłowe bezprzyłgowe „120” ÷ „180”
Informacje techniczne: ościeżnice: str. 142-147, akcesoria: str. 131-137 i 150-152, skrzydła drzwiowe: str. 153-162





skrzydła drzwiowe wewnętrzne wewnątrzlokalowe



model	dekor DRE-Cell		dekor DRE-Cell		dekor 3D	
	jesion, calvados, wiśnia ciemna, orzech, orzech satyna		biała mat, dąb złoty ryfla, orzech ciemny ryfla, dąb szary ryfla***, dąb bielony ryfla, wiąz antracyt, wiąz tabac, dąb piaskowy, wenge ciemne		wiąz, heban, orzech amerykański, dąb polski 3D, wiśnia złota	
MODERN TOP 10-50	365 zł netto	448,95 zł brutto	423 zł netto	520,29 zł brutto	403 zł netto	495,69 zł brutto

*** dekor tylko w ułożeniu poziomym



MODERN TOP 10

MODERN TOP 20

MODERN TOP 30

MODERN TOP 40

MODERN TOP 50

W standardzie

- ramka przyszybowa płaska
- wypełnienie „plaster miodu”
- rama z drewna iglastego
- okleina DRE-Cell lub folia 3D
- płytciny płaskie HDF gr. 4 mm
- zamek na klucz zwykły, blokadę łazienkową, wkładkę patentową lub zamek oszczędnościowy
- szyba KORA BIAŁA gr. 4 mm

Skrzydło przyłgowe

- krawędź prosta
- 2 zawiasy srebrne
- zamek zasuwkowy

Skrzydło bezprzyłgowe

- krawędź bez przyłgi
- zamek magnetyczny
- gniazda pod 3 zawiasy wpuszczane W1078

Opcje bez dopłaty

- szyby CHINCHILA lub ŻALUZJA
- tuleje wentylacyjne
- skrzydło z 3 zawiasami srebrnymi
- skrzydło bezprzyłgowe do systemu przesuwnego

Opcje za dopłatą

szyba dekoracyjna DECORMAT, DECORMAT BRAZ, DECORMAT GRAFIT (dotyczy skrzydła)

- MODERN TOP 2020 zł | 24,60 zł
- MODERN TOP 3065 zł | 79,95 zł
- MODERN TOP 4040 zł | 49,20 zł
- MODERN TOP 5030 zł | 36,90 zł

szyba dekoracyjna wzór 2 (dotyczy skrzydła)

- MODERN TOP 2066 zł | 81,18 zł
- MODERN TOP 30264 zł | 324,72 zł
- MODERN TOP 40198 zł | 243,54 zł
- MODERN TOP 50132 zł | 162,36 zł

- wypełnienie:
- płyta wiórowa otworowa75 zł | 92,25 zł
- skrzydła bezprzyłgowe rozwiernie55 zł | 67,65 zł
- skrzydła „90” i „100”18 zł | 22,14 zł
- podcięcie wentylacyjne20 zł | 24,60 zł
- kratka wentylacyjna tworzywowa20 zł | 24,60 zł
- kratka wentylacyjna aluminiowa90 zł | 110,70 zł
- listwa przymykowa drzwi dwuskrzydłowych..16 zł | 19,68 zł
- drzwi dwuskrzydłowecena skrzydła x 2



biała mat

jesion

dąb bielony ryfla

dąb złoty ryfla

calvados

Wiśnia ciemna

orzech

orzech satyna

orzech ciemny ryfla

dąb szary ryfla***

wiąz tabac

wiąz antracyt

dąb piaskowy

wenge ciemne



3D

wiąz

orzech amerykański

heban

Wiśnia złota

dąb polski 3D

UWAGA: Skrzydła bezprzyłgowe rozwiernie zaopatrzone są w gniazda, przeznaczone do dalszego montażu zawiasów, które osadzone są w ościeżnicy. Skrzydła bezprzyłgowe rozwiernie są droższe o 55 zł netto od skrzydeł przyłgowych.

Szerokość skrzydeł: jednoskrzydłowe „60” ÷ „100”, dwuskrzydłowe przyłgowe „120” ÷ „200”, dwuskrzydłowe bezprzyłgowe „120” ÷ „180”
Informacje techniczne: ościeżnice: str. 142-147, akcesoria: str. 131-137 i 150-152, skrzydła drzwiowe: str. 153-162





skrzydła drzwiowe wewnętrzne wewnątrzlokalowe

model	dekor DRE-Cell		dekor DRE-Cell		dekor 3D	
	jesion, calvados, wiśnia ciemna, orzech, orzech satyna		biała mat, dąb złoty ryfla, orzech ciemny ryfla, dąb szary ryfla***, dąb bielony ryfla, wiąz antracyt, wiąz tabac, dąb piaskowy, wenge ciemne		wiąz, heban, orzech amerykański, dąb polski 3D, wiśnia złota	
KANON TOP 10-40	350 zł netto	430,50 zł brutto	407 zł netto	500,61 zł brutto	387 zł netto	476,01 zł brutto

*** dekor tylko w usłojeniu poziomym



W standardzie

- ramka przyszybowa płaska
- rama z drewna iglastego
- wypełnienie „plaster miodu”
- okleina DRE-Cell lub folia 3D
- płyciny płaskie HDF gr. 4 mm
- zamek na klucz zwykły, blokadę łazienkową, wkładkę patentową lub zamek oszczędnościowy
- szyba KORA BIAŁA gr. 4 mm

Skrzydło przylgowe

- krawędź prosta
- 2 zawiasy srebrne
- zamek zasuwkowy

Skrzydło bezprzylgowe

- krawędź bez przyłgi
- zamek magnetyczny
- gniazda pod 3 zawiasy wpuszczane W1078

Opcje bez dopłaty

- szyby CHINCHILA lub ŻALUZJA
- tuleje wentylacyjne
- skrzydło z 3 zawiasami srebrnymi
- skrzydło bezprzylgowe do systemu przesuwnego

Opcje za dopłatą

szyba dekoracyjna DECORMAT, DECORMAT BRAZ, DECORMAT GRAFIT (dotyczy skrzydła)

- KANON TOP 2020 zł | 24,60 zł
- KANON TOP 3065 zł | 79,95 zł
- KANON TOP 4040 zł | 49,20 zł

szyba dekoracyjna wzór 3 (dotyczy skrzydła)

- KANON TOP 2048 zł | 59,04 zł
- KANON TOP 30144 zł | 177,12 zł
- KANON TOP 4096 zł | 118,08 zł

wypełnienie:

- płyta wiórowa otworowa75 zł | 92,25 zł
- skrzydła bezprzylgowe rozwiernie55 zł | 67,65 zł
- skrzydła „90” i „100”18 zł | 22,14 zł
- podcięcie wentylacyjne20 zł | 24,60 zł
- kratka wentylacyjna tworzywowa20 zł | 24,60 zł
- kratka wentylacyjna aluminiowa90 zł | 110,70 zł
- listwa przymykowa drzwi dwuskrzydłowych..16 zł | 19,68 zł
- drzwi dwuskrzydłowe cena skrzydła x 2



biała mat

jesion

dąb bielony ryfla

dąb złoty ryfla

calvados

Wiśnia ciemna

orzech

orzech satyna

orzech ciemny ryfla

dąb szary ryfla***

wiąz tabac

wiąz antracyt

dąb piaskowy

wenge ciemne



wiąz

orzech amerykański

heban

Wiśnia złota

dąb polski 3D

UWAGA: Skrzydła bezprzylgowe rozwiernie zaopatrzone są w gniazda, przeznaczone do dalszego montażu zawiasów, które osadzone są w ościeżnicy. Skrzydła bezprzylgowe rozwiernie są droższe o 55 zł netto od skrzydeł przylgowych.

Szerokość skrzydeł: jednoskrzydłowe „60” ÷ „100”, dwuskrzydłowe przylgowe „120” ÷ „200”, dwuskrzydłowe bezprzylgowe „120” ÷ „180”
Informacje techniczne: ościeżnice: str. 142-147, akcesoria: str. 131-137 i 150-152, skrzydła drzwiowe: str. 153-162



biała mat	model	dekor DRE-Cell		dekor DRE-Cell		dekor 3D	
		jesion, calvados, wiśnia ciemna, orzech, orzech satyna	359,16 zł brutto	biała mat, dąb złoty ryfla, orzech ciemny ryfla, dąb szary ryfla***, dąb bielony ryfla, wiąz antracyt, wiąz tabac, dąb piaskowy, wenge ciemne	421,89 zł brutto	wiąz, heban, orzech amerykański, dąb polski 3D, wiśnia złota	323 zł netto
jesion	IDEA TOP 10-60	292 zł netto	359,16 zł brutto	343 zł netto	421,89 zł brutto	323 zł netto	397,29 zł brutto

*** dekor tylko w ustawieniu poziomym

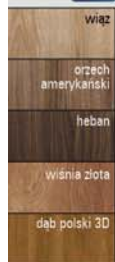
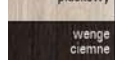

W standardzie

- ramka przyszybowa płaska
- rama z drewna iglastego
- wypełnienie „plaster miodu”
- okleina DRE-Cell lub folia 3D
- płyciny płaskie HDF gr. 4 mm
- zamek na klucz zwykły, blokadę łazienkową, wkładkę patentową lub zamek oszczędnościowy
- szyba KORA BIAŁA gr. 4 mm

Skrzydło przyłgowe

- krawędź prosta
- 2 zawiasy srebrne
- zamek zasuwkowy

Skrzydło bezprzyłgowe

- krawędź bez przyłgi
- zamek magnetyczny
- gniazda pod 3 zawiasy wpuszczane W1078

Opcje bez dopłaty

- szyby CHINCHILA lub ŻALUZJA
- tuleje wentylacyjne
- skrzydło z 3 zawiasami srebrnymi
- skrzydło bezprzyłgowe do systemu przesuwnego

Opcje za dopłatą

szyba dekoracyjna DECORMAT, DECORMAT BRAZ, DECORMAT GRAFIT (dotyczy skrzydła)

- IDEA TOP 20, 40, 50, 70, 8010 zł | 12,30 zł
- IDEA TOP 30, 90, 100, 110, 12020 zł | 24,60 zł
- IDEA TOP 60 5 zł | 6,15 zł

szyba dekoracyjna wzór 4 (dotyczy skrzydła)

- IDEA TOP 2054 zł | 66,42 zł
- IDEA TOP 30135 zł | 166,05 zł
- IDEA TOP 40108 zł | 132,84 zł
- IDEA TOP 50, 70 81 zł | 99,63 zł
- IDEA TOP 6027 zł | 33,21 zł

wypełnienie:

- płyta wiórowa otworowa75 zł | 92,25 zł
- skrzydła bezprzyłgowe rozwiernie55 zł | 67,65 zł
- skrzydła „90” i „100”18 zł | 22,14 zł
- podcięcie wentylacyjne 20 zł | 24,60 zł
- kratka wentylacyjna tworzywowa20 zł | 24,60 zł
- kratka wentylacyjna aluminiowa90 zł | 110,70 zł
- listwa przymykowa drzwi dwuskrzydłowych..16 zł | 19,68 zł
- drzwi dwuskrzydłowe cena skrzydła x 2

UWAGA: Skrzydła bezprzyłgowe rozwiernie zaopatrzone są w gniazda, przeznaczone do dalszego montażu zawiasów, które osadzone są w ościeżnicy. Skrzydła bezprzyłgowe rozwiernie są droższe o 55 zł netto od skrzydeł przyłgowych.



skrzydła drzwiowe wewnętrzne wewnątrzlokalowe



model	dekor DRE-Cell		dekor DRE-Cell		dekor 3D	
	jesion, calvados, wiśnia ciemna, orzech, orzech satyna		biała mat, dąb złoty ryfla, orzech ciemny ryfla, dąb szary ryfla***, dąb bielony ryfla, wiąz antracyt, wiąz tabac, dąb piaskowy, wenge ciemne		wiąz, heban, orzech amerykański, dąb polski 3D, wiśnia złota	
IDEA TOP 70-120	292 zł netto	359,16 zł brutto	343 zł netto	421,89 zł brutto	323 zł netto	397,29 zł brutto

*** dekor tylko w usfojeniu poziomym



IDEA TOP 70

IDEA TOP 80

IDEA TOP 90

IDEA TOP 100

IDEA TOP 110

IDEA TOP 120

biała mat

jesion

dąb bielony ryfla

dąb złoty ryfla

calvados

Wiśnia ciemna

orzech

orzech satyna

orzech ciemny ryfla

dąb szary ryfla***

wiąz tabac

wiąz antracyt

dąb piaskowy

wenge ciemne

3D

wiąz

orzech amerykański

heban

Wiśnia złota

dąb polski 3D

UWAGA: Skrzydła bezprzylgowe rozwierne zaopatrzone są w gniazda, przeznaczone do dalszego montażu zawiasów, które osadzone są w ościeżnicy. Skrzydła bezprzylgowe rozwierne są droższe o 55 zł netto od skrzydeł przylgowych.

Szerokość skrzydeł: jednoskrzydłowe „60” ÷ „100”, dwuskrzydłowe przylgowe „120” ÷ „200”, dwuskrzydłowe bezprzylgowe „120” ÷ „180”
Informacje techniczne: ościeżnice: str. 142-147, akcesoria: str. 131-137 i 150-152, skrzydła drzwiowe: str. 153-162





plus top
przylgowe i bezprzylgowe

DRE

skrzydła drzwiowe wewnętrzne wewnątrzlokalowe



model	dekor DRE-Cell		dekor DRE-Cell		dekor 3D	
	jesion, calvados, wiśnia ciemna, orzech, orzech satyna		biała mat, dąb złoty ryfla, orzech ciemny ryfla, dąb szary ryfla***, dąb bielony ryfla, wiąz antracyt, wiąz tabac, dąb piaskowy, wenge ciemne		wiąz, heban, orzech amerykański, dąb polski 3D, wiśnia złota	
PLUS TOP 10-80	320 zł netto	393,60 zł brutto	367 zł netto	451,41 zł brutto	347 zł netto	426,81 zł brutto

*** dekor tylko w usfojeniu poziomym

W standardzie

- ramka przyszybowa płaska
- rama z drewna iglastego
- wypełnienie „plaster miodu”
- okleina DRE-Cell lub folia 3D
- płyciny płaskie HDF gr. 4 mm
- zamek na klucz zwykły, blokadę łazienkową, wkładkę patentową lub zamek oszczędnościowy
- szyba KORA BIAŁA gr. 4 mm

Skrzydło przylgowe

- krawędź prosta
- 2 zawiasy srebrne
- zamek zasuwkowy

Skrzydło bezprzylgowe

- krawędź bez przyłgi
- zamek magnetyczny
- gniazda pod 3 zawiasy wpuszczane W1078

Opcje bez dopłaty

- szyby CHINCHILA, ŻALUZJA
- tuleje wentylacyjne
- skrzydło z 3 zawiasami srebrnymi
- skrzydło bezprzylgowe do systemu przesuwnego

Opcje za dopłatą

szyba dekoracyjna DECORMAT, DECORMAT BRAZ, DECORMAT GRAFIT (dotyczy skrzydła)

- PLUS TOP 2020 zł | 24,60 zł
- PLUS TOP 40, 50, 60, 70, 8040 zł | 49,20 zł
- PLUS TOP 3065 zł | 79,95 zł

wypełnienie:

- płyta wiórowa otworowa75 zł | 92,25 zł
- skrzydła bezprzylgowe rozwiernie55 zł | 67,65 zł
- skrzydła „90” i „100”18 zł | 22,14 zł
- podcięcie wentylacyjne20 zł | 24,60 zł
- kratka wentylacyjna tworzywowa20 zł | 24,60 zł
- kratka wentylacyjna aluminiowa90 zł | 110,70 zł
- listwa przymykowa drzwi dwuskrzydłowych..16 zł | 19,68 zł
- drzwi dwuskrzydłowecena skrzydła x 2



UWAGA: Skrzydła bezprzylgowe rozwiernie zaopatrzone są w gniazda, przeznaczone do dalszego montażu zawiasów, które osadzone są w ościeżnicy. Skrzydła bezprzylgowe rozwiernie są droższe o 55 zł netto od skrzydeł przylgowych.

Szerokość skrzydeł: jednoskrzydłowe „60” ÷ „100”, dwuskrzydłowe przylgowe „120” ÷ „200”, dwuskrzydłowe bezprzylgowe „120” ÷ „180”
Informacje techniczne: ościeżnice: str. 142-147, akcesoria: str. 131-137 i 150-152, skrzydła drzwiowe: str. 153-162





skrzydła drzwiowe wewnętrzne wewnątrzlokalowe

model	dekor DRE-Cell		dekor DRE-Cell		dekor 3D	
	jesion, calvados, wiśnia ciemna, orzech, orzech satyna		biała mat, dąb złoty ryfla, orzech ciemny ryfla, dąb szary ryfla***, dąb bielony ryfla, wiąz antracyt, wiąz tabac, dąb piaskowy, wenge ciemne, srebrna		wiąz, heban, orzech amerykański, dąb polski 3D, wiśnia złota	
STANDARD TOP 10	172 zł netto	211,56 zł brutto	199 zł netto	244,77 zł brutto	190 zł netto	233,70 zł brutto
STANDARD TOP 20	212 zł netto	260,76 zł brutto	258 zł netto	317,34 zł brutto	238 zł netto	292,74 zł brutto
STANDARD TOP 60	228 zł netto	280,44 zł brutto	275 zł netto	338,25 zł brutto	255 zł netto	313,65 zł brutto
BULAJ TOP	340 zł netto	418,20 zł brutto	386 zł netto	474,78 zł brutto	366 zł netto	450,18 zł brutto
BULAJ TOP 10 STALOWY	550 zł netto	676,50 zł brutto	596 zł netto	733,08 zł brutto	576 zł netto	708,48 zł brutto

*** dekor tylko w usłojeniu poziomym



STANDARD TOP 10



STANDARD TOP 20



STANDARD TOP 60



BULAJ TOP



BULAJ TOP 10
STALOWY

W standardzie

- ramka przyszybowa płaska
- rama z drewna iglastego
- wypełnienie „plaster miodu”
- okleina DRE-Cell lub folia 3D
- zamek na klucz zwykły, blokadę łazienkową, wkładkę patentową lub zamek oszczędnościowy
- szyba KORA BIAŁA gr. 4 mm

Skrzydło przylgowe

- krawędź prosta
- 2 zawiasy srebrne
- zamek zasuwkowy

Skrzydło bezprzylgowe

- krawędź bez przyłgi
- zamek magnetyczny
- gniazda pod 3 zawiasy wpuszczane W1078

Opcje bez dopłaty

- szyby CHINCHILA lub ŻALUZJA
- tuleje wentylacyjne
- skrzydło z 3 zawiasami srebrnymi
- skrzydło bezprzylgowe do systemu przesuwnego

Opcje za dopłatą

szyba dekoracyjna DECORMAT, DECORMAT BRĄZ, DECORMAT GRAFIT (dotyczy skrzydła)

- STANDARD TOP 20, BULAJ TOP20 zł | 24,60 zł
- STANDARD TOP 6040 zł | 49,20 zł

UWAGA: Skrzydła bezprzylgowe rozwiernie zaopatrzone są w gniazda, przeznaczone do dalszego montażu zawiasów, które osadzone są w ościeżnicy. Skrzydła bezprzylgowe rozwiernie są droższe o 55 zł netto od skrzydeł przylgowych.

Szerokość skrzydeł: jednoskrzydłowe „60” ÷ „100”, dwuskrzydłowe przylgowe „120” ÷ „200”, dwuskrzydłowe bezprzylgowe „120” ÷ „180”
Informacje techniczne: ościeżnice: str. 142-147, akcesoria: str. 131-137 i 150-152, skrzydła drzwiowe: str. 153-162



biała mat

jesion

dąb bielony ryfla

dąb złoty ryfla

calvados

wiśnia ciemna

orzech

orzech satyna

orzech ciemny ryfla

dąb szary ryfla***

wiąz tabac

wiąz antracyt

dąb piaskowy

wenge ciemne

srebrna



3D

wiąz

orzech amerykański

heban

wiśnia złota

dąb polski 3D

- wypełnienie:
płyta wiórowa otworowa75 zł | 92,25 zł
- skrzydła bezprzylgowe rozwiernie.....55 zł | 67,65 zł
- skrzydła „90” i „100”18 zł | 22,14 zł
- skrzydła „110” przylgowe (tylko STANDARD TOP 10)36 zł | 44,28 zł
- zamek zasuwkowy górny (tylko STANDARD TOP 10 z płytą wiórową otworową i ościeżnicą prostą).....15 zł | 18,45 zł
- podcięcie wentylacyjne20 zł | 24,60 zł
- kratka wentylacyjna tworzywowa20 zł | 24,60 zł
- kratka wentylacyjna aluminiowa90 zł | 110,70 zł
- listwa przymykowa drzwi dwuskrzydłowych..16 zł | 19,68 zł
- drzwi dwuskrzydłowe cena skrzydła x 2
- Istnieje możliwość zakupu samego bulaja stalowego w cenie290 zł | 356,70 zł



Zamek zasuwkowy górny (tylko STANDARD TOP 10 z płytą wiórową otworową i ościeżnicą prostą)



Bulaj stalowy (dostępna wyłącznie szyba matowa lub przezroczysta)



model	laminat CPL 0,15 - 0,2 mm		laminat CPL 0,7-0,8 mm
	akacja, kasztan, miodowy dąb, biały, szary jasny, szary ciemny		akacja, kasztan, miodowy dąb, biały, szary jasny, szary ciemny
STANDARD TOP 10	229 zł netto	281,67 zł brutto	W celu złożenia zamówienia prosimy o kontakt z Działem Obsługi Klienta.
STANDARD TOP 20	288 zł netto	354,24 zł brutto	
STANDARD TOP 60	305 zł netto	375,15 zł brutto	
BULAJ TOP	416 zł netto	511,68 zł brutto	
BULAJ TOP 10 STALOWY	626 zł netto	769,98 zł brutto	



W standardzie

- krawędź prosta oklejona obrzeżem
- ramka przyszybową płaską
- rama z drewna iglastego
- wypełnienie „plaster miodu”
- laminat CPL gr. 0,15 - 0,2 mm lub 0,7 - 0,8 mm
- 2 zawiasy srebrne
- zamek na klucz zwykły, blokadę łazienkową, wkładkę patentową lub zamek oszczędnościowy
- szyba KORA BIAŁA gr. 4 mm

Opcje bez dopłaty

- szyby CHINCHILA lub ŻALUZJA
- tuleje wentylacyjne
- skrzydło z 3 zawiasami srebrnymi

Opcje za dopłatą

szyba dekoracyjna DECORMAT, DECORMAT BRAZ, DECORMAT GRAFIT (dotyczy skrzydła)

- STANDARD TOP 20, BULAJ TOP20 zł | 24,60 zł
- STANDARD TOP 6040 zł | 49,20 zł

UWAGA: Odpowiedniki kolorów
W1000_ST9 - BIAŁY; NCS=S0500-N

U708_ST15 - SZARY JASNY; NCS=S2000-N; RAL=7047;
PANTONE=420 C

U963_ST15 - SZARY CIEMNY; NCS=S7500-N; RAL=7024;
PANTONE=426 U

- wypełnienie:
płyta wiórowa otworowa75 zł | 92,25 zł
- skrzydła „90” i „100”18 zł | 22,14 zł
- skrzydła „110”
(tylko STANDARD TOP 10)36 zł | 44,28 zł
- zamek zasuwkowy górny
(tylko STANDARD TOP 10 z płytą
wiórową otworową
i ościeżnicą prostą).....15 zł | 18,45 zł
- kratka wentylacyjna tworzywowa20 zł | 24,60 zł
- kratka wentylacyjna aluminiowa90 zł | 110,70 zł
- podcięcie wentylacyjne20 zł | 24,60 zł
- drzwi dwuskrzydłowecena skrzydła x 2

Istnieje możliwość zakupu samego bulaja stalowego
w cenie290 zł | 356,70 zł



Zamek zasuwkowy górny
(tylko STANDARD TOP 10
z płytą wiórową otworową
i ościeżnicą prostą)



Bulaj stalowy
(dostępna wyłącznie szyba matowa lub
przezroczysta)



standard top 10

przyłogowe o zmiennych wysokościach

NOWE
LAMINATY

DRE

skrzydła drzwiowe wewnętrzne wewnątrzlokalowe

model	dekor DRE-Cell		dekor DRE-Cell	
	jesion, calvados, wiśnia ciemna, orzech, orzech satyna		biała mat, dąb złoty ryfla, orzech ciemny ryfla, dąb szary ryfla***, dąb bielony ryfla, wiąz antracyt, wiąz tabac, dąb piaskowy, wenge ciemne, srebrna	
198 STANDARD TOP 10	172 zł netto	211,56 zł brutto	199 zł netto	244,77 zł brutto
211 STANDARD TOP 10	209 zł netto	257,07 zł brutto	249 zł netto	306,27 zł brutto
224 STANDARD TOP 10	209 zł netto	257,07 zł brutto	249 zł netto	306,27 zł brutto

*** dekor tylko w usłojeniu poziomym

model	laminat CPL 0,15 - 0,2 mm		laminat CPL 0,7-0,8 mm	
	akacja, kasztan, miodowy dąb, biały, szary jasny, szary ciemny		akacja, kasztan, miodowy dąb, biały, szary jasny, szary ciemny	
198 STANDARD TOP 10	229 zł netto	281,67 zł brutto	W celu złożenia zamówienia prosimy o kontakt z działem obsługi Klienta.	
211 STANDARD TOP 10	279 zł netto	343,17 zł brutto		
224 STANDARD TOP 10	279 zł netto	343,17 zł brutto		



W standardzie

- krawędź prosta oklejona obrzeżem
- rama z drewna iglastego
- wypełnienie „plaster miodu”
- okleina DRE-Cell lub laminat CPL gr. 0,15 - 0,2 mm lub 0,7 - 0,8 mm
- 3 zawiasy srebrne
- zamek na klucz zwykły, blokadę łazienkową, wkładkę patentową lub zamek oszczędnościowy

Opcje bez dopłaty

- tuleje wentylacyjne

Opcje za dopłatą

- wypełnienie:
 - płyta wiórowa otworowa (1983 i 2043)75 zł | 92,25 zł
 - płyta wiórowa otworowa (2110 i 2240)90 zł | 110,70 zł
 - skrzydła „90” i „100” (1983 i 2043)18 zł | 22,18 zł
 - skrzydła „90” i „100” (2110 i 2240)36 zł | 44,28 zł
 - podcięcie wentylacyjne20 zł | 24,60 zł
 - kratka wentylacyjna tworzywowa20 zł | 24,60 zł
 - kratka wentylacyjna aluminiowa90 zł | 110,70 zł
 - drzwi dwuskrzydłowecena skrzydła x 2

UWAGA: Odpowiedniki kolorów
W1000_ST9 - BIAŁY; NCS=S0500-N

U708_ST15 - SZARY JASNY; NCS=S2000-N; RAL=7047;
PANTONE=420 C

U963_ST15 - SZARY CIEMNY; NCS=S7500-N; RAL=7024;
PANTONE=426 U

Szerokość skrzydeł: jednoskrzydłowe „60”÷„100”, dwuskrzydłowe „120”÷„200”
Informacje techniczne: ościeżnice: str. 144, akcesoria: str. 131-137 i 150-152, skrzydła drzwiowe: str. 153-162



biała mat	jesion	dąb bielony ryfla	dąb złoty ryfla	calvados	wiśnia ciemna	orzech	orzech satyna	orzech ciemny ryfla	dąb szary ryfla***	wiąz tabac	wiąz antracyt	dąb piaskowy	wenge ciemne	dekor DRE-Cell		dekor DRE-Cell		laminat CPL 0,15 - 0,2 mm	
														jesion, calvados, wiśnia ciemna, orzech, orzech satyna	biała mat, dąb złoty ryfla, orzech ciemny ryfla, dąb szary ryfla***, dąb bielony ryfla, wiaz antracyt, wiaz tabac, dąb piaskowy, wenge ciemne	akacja, kasztan, miodowy dąb, biały, szary jasny, szary ciemny			
198 MODERN TOP 10-50	365 zł netto	448,95 zł brutto	423 zł netto	520,29 zł brutto	453 zł netto	557,19 zł brutto													
MODERN TOP 10-50	-	-	-	-	453 zł netto	557,19 zł brutto													
211 MODERN TOP 10-50	402 zł netto	494,46 zł brutto	473 zł netto	581,79 zł brutto	503 zł netto	618,69 zł brutto													
224 MODERN TOP 10-50	402 zł netto	494,46 zł brutto	473 zł netto	581,79 zł brutto	503 zł netto	618,69 zł brutto													

*** dekor tylko w usłojeniu poziomym



W standardzie

- krawędź prosta oklejona obrzeżem
- rama z drewna iglastego
- wypełnienie „plaster miodu”
- okleina DRE-Cell lub laminat CPL gr. 0,15 - 0,2 mm
- 3 zawiasy srebrne
- zamek na klucz zwykły, blokadę łazienkową, wkładkę patentową lub zamek oszczędnościowy
- szyba KORA BIAŁA gr. 4 mm

Opcje bez dopłaty

- tuleje wentylacyjne
- szyby CHINCHILA lub ŻALUZJA

UWAGA: Odpowiedniki kolorów

W1000_ST9 - BIAŁY; NCS=S0500-N

U708_ST15 - SZARY JASNY; NCS=S2000-N; RAL=7047; PANTONE=420 C

U963_ST15 - SZARY CIEMNY; NCS=S7500-N; RAL=7024; PANTONE=426 U

Opcje za dopłatą

szyba dekoracyjna DECORMAT, DECORMAT BRAZ, DECORMAT GRAFIT (dotyczy skrzydła)

- MODERN TOP 2020 zł | 24,60 zł
- MODERN TOP 3065 zł | 79,95 zł
- MODERN TOP 4040 zł | 49,20 zł
- MODERN TOP 5030 zł | 36,90 zł

szyba dekoracyjna wzór 2 (dotyczy skrzydła)

- MODERN TOP 2066 zł | 81,18 zł
- MODERN TOP 30264 zł | 324,72 zł
- MODERN TOP 40198 zł | 243,54 zł
- MODERN TOP 50132 zł | 162,36 zł

• wypełnienie:

- płyta wiórowa otworowa (1983 i 2043)75 zł | 92,25 zł
- płyta wiórowa otworowa (2110 i 2240)90 zł | 110,70 zł
- skrzydła „90” i „100” (1983 i 2043)18 zł | 22,18 zł
- skrzydła „90” i „100” (2110 i 2240)36 zł | 44,28 zł
- podcięcie wentylacyjne20 zł | 24,60 zł
- kratka wentylacyjna tworzywowa20 zł | 24,60 zł
- kratka wentylacyjna aluminiowa90 zł | 110,70 zł
- drzwi dwuskrzydłowecena skrzydła x 2

UWAGA: Zmienne wysokości występują w całej kolekcji MODERN TOP.



skrzydła drzwiowe wewnętrzne wewnątrzlokalowe

model	dekor DRE-Cell		dekor DRE-Cell		laminat CPL 0,15 - 0,2 mm	
	jesion, calvados, wiśnia ciemna, orzech, orzech satyna		biała mat, dąb złoty ryfla, orzech ciemny ryfla, dąb szary ryfla***, dąb bielony ryfla, wiąz antracyt, wiąz tabac, dąb piaskowy, wenge ciemne		akacja, kasztan, miodowy dąb, biały, szary jasny, szary ciemny	
198 PLUS TOP 10-80	320 zł netto	393,60 zł brutto	367 zł netto	451,41 zł brutto	397 zł netto	488,31 zł brutto
PLUS TOP 10-80	-	-	-	-	397 zł netto	488,31 zł brutto
211 PLUS TOP 10-80	357 zł netto	439,11 zł brutto	417 zł netto	512,91 zł brutto	447 zł netto	549,81 zł brutto
224 PLUS TOP 10-80	357 zł netto	439,11 zł brutto	417 zł netto	512,91 zł brutto	447 zł netto	549,81 zł brutto

*** dekor tylko w ułożeniu poziomym



W standardzie

- krawędź prosta oklejona obrzeżem
- rama z drewna iglastego
- wypełnienie „plaster miodu”
- okleina DRE-Cell lub laminat CPL gr. 0,15 - 0,2 mm
- 3 zawiasy srebrne
- zamek na klucz zwykły, blokadę łazienkową, wkładkę patentową lub zamek oszczędnościowy
- szyba KORA BIAŁA gr. 4 mm

Opcje bez dopłaty

- tuleje wentylacyjne
- szyby CHINCHILA lub ŻALUZJA

UWAGA: Odpowiedniki kolorów
W1000_ST9 - BIAŁY; NCS=S0500-N

U708_ST15 - SZARY JASNY; NCS=S2000-N; RAL=7047;
PANTONE=420 C

U963_ST15 - SZARY CIEMNY; NCS=S7500-N; RAL=7024;
PANTONE=426 U

Opcje za dopłatą

szyba dekoracyjna DECORMAT, DECORMAT BRAZ, DECORMAT GRAFIT (dotyczy skrzydła)

- PLUS TOP 2020 zł | 24,60 zł
- PLUS TOP 40, 50, 60, 70, 8040 zł | 49,20 zł
- PLUS TOP 3065 zł | 79,95 zł
- wypełnienie:
 - płyta wiórowa otworowa (1983 i 2043)75 zł | 92,25 zł
 - płyta wiórowa otworowa (2110 i 2240)90 zł | 110,70 zł
 - skrzydła „90” i „100” (1983 i 2043)18 zł | 22,18 zł
 - skrzydła „90” i „100” (2110 i 2240)36 zł | 44,28 zł
 - podcięcie wentylacyjne20 zł | 24,60 zł
 - kratka wentylacyjna tworzywowa20 zł | 24,60 zł
 - kratka wentylacyjna aluminiowa90 zł | 110,70 zł
 - drzwi dwuskrzydłowecena skrzydła x 2

UWAGA: Zmienne wysokości występują w całej kolekcji PLUS TOP.



biała mat

jesion

dąb bielony ryfla

dąb złoty ryfla

calvados

wiśnia ciemna

orzech

orzech satyna

orzech ciemny ryfla

dąb szary ryfla***

wiąz tabac

wiąz antracyt

dąb piaskowy

wenge ciemne



akacja

miodowy dąb

kasztan

biały

szary jasny

szary ciemny



biały	model	dekor DRE-Cell	
		biały, buk, calvados, olcha, orzech	
buk	CLASSIC 10-30	461 zł netto	567,03 zł brutto
olcha	CLASSIC 20s	499 zł netto	613,77 zł brutto
calvados	CLASSIC 30s	509 zł netto	626,07 zł brutto
orzech			



W standardzie

- krawędź kamies
- rama z drewna iglastego
- wypełnienie "plaster miodu"
- okleina DRE-Cell Decor
- 2 zawiasy srebrne
- zamek na klucz zwykły, blokadę łazienkową, wkładkę patentową lub zamek oszczędnościowy
- szyba KORA BIAŁA gr. 4 mm
- możliwość wykonania skrzydła bezprzylgowego do systemu przesuwanego

Opcje bez dopłaty

- szyby CHINCHILA lub ŻALUZJA
- tuleje wentylacyjne
- skrzydło z 3 zawiasami srebrnymi
- skrzydło bezprzylgowe do systemu przesuwanego

Opcje za dopłatą

- szyba dekoracyjna DECORMAT, DECORMAT BRAZ, DECORMAT GRAFIT (dotyczy skrzydła)
- CLASSIC 20, 20s 20 zł | 24,60 zł
- CLASSIC 30, 30s 40 zł | 49,20 zł
- wypełnienie:
 - płyta wiórowa otworowa 75 zł | 92,25 zł
 - skrzydła „90” i „100” 18 zł | 22,14 zł
 - podcięcie wentylacyjne 20 zł | 24,60 zł
 - kratka wentylacyjna tworzywowa 20 zł | 24,60 zł
 - kratka wentylacyjna aluminiowa 90 zł | 110,70 zł
 - drzwi dwuskrzydłowe cena skrzydła x 2



skrzydła drzwiowe wewnętrzne wewnątrzlokalowe

model	dekor DRE-Cell		dekor DRE-Cell		dekor DRE-Cell	
	biały, buk, calvados, dąb złoty, jesion, olcha, orzech, orzech satyna, wiśnia ciemna		dąb złoty ryfla, orzech ciemny ryfla		wenge ciemne, dąb piaskowy	
MODERN 10 ÷ 50	365 zł netto	448,95 zł brutto	403 zł netto	495,69 zł brutto	423 zł netto	520,29 zł brutto

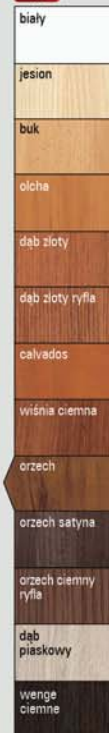

W standardzie

- krawędź karnies
- rama z drewna iglastego
- wypełnienie „plaster miodu”
- okleina DRE-Cell Decor
- 2 zawiasy srebrne
- zamek na klucz zwykły, blokadę łazienkową, wkładkę patentową lub zamek oszczędnościowy
- szyba KORA BIAŁA gr. 4 mm
- możliwość wykonania skrzydła bezprzylgowego do systemu przesuwne

Opcje bez dopłaty

- szyby CHINCHILA lub ŻALUZJA
- tuleje wentylacyjne
- skrzydło z 3 zawiasami srebrnymi
- skrzydło bezprzylgowe do systemu przesuwne

Opcje za dopłatą

szyba dekoracyjna DECORMAT, DECORMAT BRAZ, DECORMAT GRAFIT (dotyczy skrzydła)

- MODERN 2020 zł | 24,60 zł
- MODERN 3065 zł | 79,95 zł
- MODERN 4040 zł | 49,20 zł
- MODERN 5030 zł | 36,90 zł

szyba dekoracyjna wzór 2 (dotyczy skrzydła)

- MODERN 2066 zł | 81,18 zł
- MODERN 30264 zł | 324,72 zł
- MODERN 40198 zł | 243,54 zł
- MODERN 50132 zł | 162,36 zł

- wypełnienie:
- płyta wiórowa otworowa75 zł | 92,25 zł
- skrzydła „90” i „100”18 zł | 22,14 zł
- podcięcie wentylacyjne20 zł | 24,60 zł
- kratka wentylacyjna tworzywowa20 zł | 24,60 zł
- kratka wentylacyjna aluminiowa90 zł | 110,70 zł
- drzwi dwuskrzydłowe cena skrzydła x 2



Szerokość skrzydeł: jednoskrzydłowe „60” ÷ „100”, dwuskrzydłowe „120” ÷ „200”
Informacje techniczne: ościeżnice: str. 142-147, akcesoria: str. 131-137 i 150-152, skrzydła drzwiowe: str. 153-162

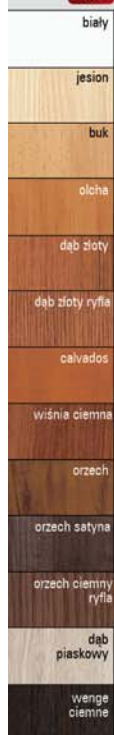

model	dekor DRE-Cell		dekor DRE-Cell		dekor DRE-Cell	
	biały, buk, calvados, dąb złoty, jesion, olcha, orzech, orzech satyna, wiśnia ciemna		dąb złoty ryfla, orzech ciemny ryfla		wenge ciemne, dąb piaskowy	
KANON 10 ÷ 40	350 zł netto	430,50 zł brutto	387 zł netto	476,01 zł brutto	407 zł netto	500,61 zł brutto



W standardzie

- krawędź kamies
- rama z drewna iglastego
- wypełnienie „plaster miodu”
- okleina DRE-Cell Decor
- 2 zawiasy srebrne
- zamek na klucz zwykły, blokadę łazienkową, wkładkę patentową lub zamek oszczędnościowy
- szyba KORA BIAŁA gr. 4 mm
- możliwość wykonania skrzydła bezprzyłgowego do systemu przesuwanego

Opcje bez dopłaty

- szyby CHINCHILA lub ŻALUZJA
- tuleje wentylacyjne
- skrzydło z 3 zawiasami srebrnymi
- skrzydło bezprzyłgowe do systemu przesuwanego

Opcje za dopłatą

szyba dekoracyjna DECORMAT, DECORMAT BRAZ, DECORMAT GRAFIT (dotyczy skrzydła)

- KANON 2020 zł | 24,60 zł
- KANON 3065 zł | 79,95 zł
- KANON 4040 zł | 49,20 zł

szyba dekoracyjna wzór 3 (dotyczy skrzydła)

- KANON 2048 zł | 59,04 zł
- KANON 30144 zł | 177,12 zł
- KANON 4096 zł | 118,08 zł

wypełnienie:

- płyta wiórowa otworowa75 zł | 92,25 zł
- skrzydła „90” i „100”18 zł | 22,14 zł
- podcięcie wentylacyjne20 zł | 24,60 zł
- kratka wentylacyjna tworzywowa20 zł | 24,60 zł
- kratka wentylacyjna aluminiowa90 zł | 110,70 zł
- drzwi dwuskrzydłowecena skrzydła x 2



skrzydła drzwiowe wewnętrzne wewnątrzlokalowe

model	dekor DRE-Cell		dekor DRE-Cell		dekor DRE-Cell	
	biały, buk, calvados, dąb złoty, jesion, olcha, orzech, orzech satyna, wiśnia ciemna		dąb złoty ryfla, orzech ciemny ryfla		wenge ciemne, dąb piaskowy	
IDEA 10 ÷ 120	292 zł netto	359,16 zł brutto	323 zł netto	397,29 zł brutto	343 zł netto	421,89 zł brutto



W standardzie

- krawędź karnies
- rama z drewna iglastego
- wypełnienie „plaster miodu”
- okleina DRE-Cell Decor
- 2 zawiasy srebrne
- zamek na klucz zwykły, blokadę łazienkową, wkładkę patentową lub zamek oszczędnościowy
- szyba KORA BIAŁA gr. 4 mm
- możliwość wykonania skrzydła bezprzylgowego do systemu przesuwne

Opcje bez dopłaty

- szyby CHINCHILA lub ŻALUZJA
- tuleje wentylacyjne
- skrzydło z 3 zawiasami srebrnymi
- skrzydło bezprzylgowe do systemu przesuwne

Opcje za dopłatą

szyba dekoracyjna DECORMAT, DECORMAT BRAZ, DECORMAT GRAFIT (dotyczy skrzydła)

- IDEA 20, 40, 50, 70, 8010 zł | **12,30 zł**
- IDEA 30, 90, 100, 110, 12020 zł | **24,60 zł**
- IDEA 60 5 zł | **6,15 zł**

szyba dekoracyjna wzór 4 (dotyczy skrzydła)

- IDEA 2054 zł | **66,42 zł**
- IDEA 30135 zł | **166,05 zł**
- IDEA 40108 zł | **132,84 zł**
- IDEA 50, 70 81 zł | **99,63 zł**
- IDEA 6027 zł | **33,21 zł**

• wypełnienie:

- płyta wiórowa otworowa75 zł | **92,25 zł**
- skrzydła „90” i „100”18 zł | **22,14 zł**
- podcięcie wentylacyjne 20 zł | **24,60 zł**
- kratka wentylacyjna tworzywowa20 zł | **24,60 zł**
- kratka wentylacyjna aluminiowa90 zł | **110,70 zł**
- drzwi dwuskrzydłowe cena skrzydła x 2



Szerokość skrzydeł: jednoskrzydłowe „60” ÷ „100”, dwuskrzydłowe „120” ÷ „200”

Informacje techniczne: ościeżnice: str. 142-147, akcesoria: str. 131-137 i 150-152, skrzydła drzwiowe: str. 153-162



biały	model	dekor DRE-Cell		dekor DRE-Cell		dekor DRE-Cell	
		biały, buk, calvados, dąb złoty, jesion, olcha, orzech, orzech satyna, wiśnia ciemna		dąb złoty ryfla, orzech ciemny ryfla		wenge ciemne, dąb piaskowy	
jesion	ARTE 10-30, 70, 90	323 zł netto	397,29 zł brutto	350 zł netto	430,50 zł brutto	370 zł netto	455,10 zł brutto
buk	ARTE 40, 50, 80	265 zł netto	325,95 zł brutto	292 zł netto	359,16 zł brutto	312 zł netto	383,76 zł brutto

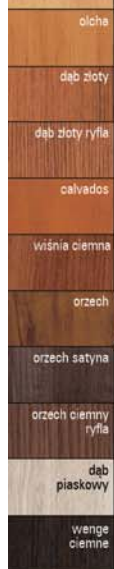

W standardzie

- krawędź kamies
- rama z drewna iglastego
- wypełnienie „plaster miodu”
- okleina DRE-Cell Decor
- 2 zawiasy srebrne
- zamek na klucz zwykły, blokadę łazienkową, wkładkę patentową lub zamek oszczędnościowy
- szyba KORA BIAŁA gr. 4 mm
- możliwość wykonania skrzydła bezprzyłgowego do systemu przesuwne

Opcje bez dopłaty

- szyby CHINCHILA lub ŻALUZJA
- tuleje wentylacyjne
- skrzydło z 3 zawiasami srebrnymi
- skrzydło bezprzyłgowe do systemu przesuwne

Opcje za dopłatą

szyba dekoracyjna DECORMAT, DECORMAT BRAZ, DECORMAT GRAFIT (dotyczy skrzydła)

- ARTE 10-30, 9065 zł | 79,95 zł
- ARTE 7040 zł | 49,20 zł
- ARTE 40, 5020 zł | 24,60 zł
- ARTE 8010 zł | 12,30 zł
- wypełnienie:
- płyta wiórowa otworowa75 zł | 92,25 zł
- skrzydła „90” i „100”18 zł | 22,14 zł
- podcięcie wentylacyjne20 zł | 24,60 zł
- kratka wentylacyjna tworzywowa20 zł | 24,60 zł
- kratka wentylacyjna aluminiowa90 zł | 110,70 zł
- drzwi dwuskrzydłowecena skrzydła x 2



skrzydła drzwiowe wewnętrzne wewnątrzlokalowe

model	dekor DRE-Cell		dekor DRE-Cell		dekor DRE-Cell	
	biały, buk, calvados, dąb złoty, jesion, olcha, orzech, orzech satyna, wiśnia ciemna		dąb złoty ryfla, orzech ciemny ryfla		wenge ciemne, dąb piaskowy	
PLUS 10-80	320 zł netto	393,60 zł brutto	347 zł netto	426,81 zł brutto	367 zł netto	451,41 zł brutto



W standardzie

- krawędź karnies
- rama z drewna iglastego
- wypełnienie „plaster miodu”
- okleina DRE-Cell Decor
- 2 zawiasy srebrne
- zamek na klucz zwykły, blokadę łazienkową, wkładkę patentową lub zamek oszczędnościowy
- szyba KORA BIAŁA gr. 4 mm
- możliwość wykonania skrzydła bezprzylgowego do systemu przesuwne

Opcje bez dopłaty

- szyby CHINCHILA, ŻALUZJA
- tuleje wentylacyjne
- skrzydło z 3 zawiasami srebrnymi
- skrzydło bezprzylgowe do systemu przesuwne

Opcje za dopłatą

szyba dekoracyjna DECORMAT, DECORMAT BRĄZ, DECORMAT GRAFIT (dotyczy skrzydła)

- PLUS 20.....20 zł | **24,60 zł**
- PLUS 40, 50, 60, 70, 80.....40 zł | **49,20 zł**
- PLUS 30.....65 zł | **79,95 zł**
- wypełnienie:
 - płyta wiórowa otworowa75 zł | **92,25 zł**
 - skrzydła „90” i „100”18 zł | **22,14 zł**
 - podcięcie wentylacyjne20 zł | **24,60 zł**
 - kratka wentylacyjna tworzywowa20 zł | **24,60 zł**
 - kratka wentylacyjna aluminiowa90 zł | **110,70 zł**
- drzwi dwuskrzydłowe cena skrzydła x 2

UWAGA!
Kolekcja PLUS posiada wypełnienie płyciną płaską 4 mm.

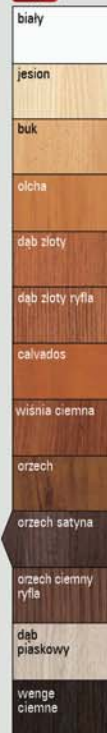

Szerokość skrzydeł: jednoskrzydłowe „60” ÷ „100”, dwuskrzydłowe „120” ÷ „200”
Informacje techniczne: ościeżnice: str. 142-147, akcesoria: str. 131-137 i 150-152, skrzydła drzwiowe: str. 153-162



model	dekor DRE-Cell		dekor DRE-Cell		dekor DRE-Cell	
	biały, buk, calvados, dąb złoty, jesion, olcha, orzech, orzech satyna, wiśnia ciemna		dąb złoty ryfla, orzech ciemny ryfla		wenge ciemne, dąb piaskowy	
STANDARD 10	172 zł netto	211,56 zł brutto	199 zł netto	244,77 zł brutto	199 zł netto	244,77 zł brutto
STANDARD 20	212 zł netto	260,76 zł brutto	258 zł netto	317,34 zł brutto	258 zł netto	317,34 zł brutto
STANDARD 30	228 zł netto	280,44 zł brutto	275 zł netto	338,25 zł brutto	275 zł netto	338,25 zł brutto
STANDARD 30s	299 zł netto	367,77 zł brutto	325 zł netto	399,75 zł brutto	345 zł netto	424,35 zł brutto
STANDARD 40	243 zł netto	298,89 zł brutto	270 zł netto	332,10 zł brutto	290 zł netto	356,70 zł brutto



W standardzie

- krawędź kamies
- rama z drewna iglastego
- wypełnienie „plaster miodu”
- okleina DRE-Cell Decor
- 2 zawiasy srebrne
- zamek na klucz zwykły, blokadę łazienkową, wkładkę patentową lub zamek oszczędnościowy
- szyba KORA BIAŁA gr. 4 mm
- możliwość wykonania skrzydła bezprzylgowego do systemu przesuwne

Opcje bez dopłaty

- szyby CHINCHILA lub ŻALUZJA
- tuleje wentylacyjne
- skrzydło z 3 zawiasami srebrnymi
- skrzydło bezprzylgowe do systemu przesuwne

Opcje za dopłatą

szyba dekoracyjna DECORMAT, DECORMAT BRAZ, DECORMAT GRAFIT (dotyczy skrzydła)

- STANDARD 20, 40, 40s, BULAJ20 zł | 24,60 zł
- STANDARD 30, 30s65 zł | 79,95 zł
- STANDARD 50, 50s10 zł | 12,30 zł
- wypełnienie:
 - płyta wiórowa otworowa75 zł | 92,25 zł
 - skrzydła „90” i „100”18 zł | 22,14 zł
 - skrzydła „110” (tylko STANDARD 10)36 zł | 44,28 zł
- zamek zasuwkowy górny (tylko standard 10 z płytą wiórową otworową i ościeżnicą prostą)15 zł | 18,45 zł
- kratka wentylacyjna tworzywowa20 zł | 24,60 zł
- kratka wentylacyjna aluminiowa90 zł | 110,70 zł
- podcięcie wentylacyjne20 zł | 24,60 zł
- drzwi dwuskrzydłowe cena skrzydła x 2

Istnieje możliwość zakupu samego bulaja stalowego

w cenie290 zł | 356,70 zł



skrzydła drzwiowe wewnętrzne wewnątrzlokalowe

model	dekor DRE-Cell		dekor DRE-Cell		dekor DRE-Cell	
	biały, buk, calvados, dąb złoty, jesion, olcha, orzech, orzech satyna, wiśnia ciemna		dąb złoty ryfla, orzech ciemny ryfla		wenge ciemne, dąb piaskowy	
STANDARD 40s	243 zł netto	298,89 zł brutto	270 zł netto	332,10 zł brutto	290 zł netto	356,70 zł brutto
STANDARD 50-50s	233 zł netto	286,59 zł brutto	255 zł netto	313,65 zł brutto	275 zł netto	338,25 zł brutto
BULAJ	340 zł netto	418,20 zł brutto	386 zł netto	474,78 zł brutto	386 zł netto	474,78 zł brutto
BULAJ 10 stalowy	550 zł netto	676,50 zł brutto	596 zł netto	733,08 zł brutto	596 zł netto	733,08 zł brutto



STANDARD 40s

STANDARD 50

STANDARD 50s

BULAJ

BULAJ 10 STALOWY

Zamek zasuwkowy górny
(tylko STANDARD 10
z płytą wiórową otworową
i ościeżnicą prostą)

Bulaj stalowy
(dostępna wyłącznie szyba matowa lub
przeźroczysta)



Szerokość skrzydeł: jednoskrzydłowe „60” ÷ „100”, dwuskrzydłowe „120” ÷ „200”
Informacje techniczne: ościeżnice: str. 142-147, akcesoria: str. 131-137 i 150-152, skrzydła drzwiowe: str. 153-162

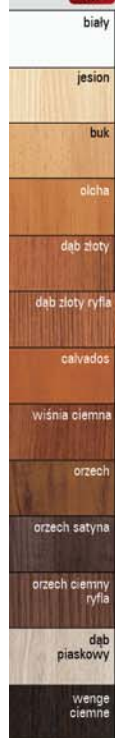

model	dekor DRE-Cell		dekor DRE-Cell		dekor DRE-Cell	
	biały, buk, calvados, dąb złoty, jesion, olcha, orzech, orzech satyna, wiśnia ciemna		dąb złoty ryfla, orzech ciemny ryfla		wenge ciemne, dąb piaskowy	
FANO 10 ÷ 30	329 zł netto	404,67 zł brutto	366 zł netto	450,18 zł brutto	386 zł netto	474,78 zł brutto
FANO 20s	366 zł netto	450,18 zł brutto	403 zł netto	495,69 zł brutto	423 zł netto	520,29 zł brutto
FANO 30s	382 zł netto	469,86 zł brutto	419 zł netto	515,37 zł brutto	439 zł netto	539,97 zł brutto



W standardzie

- krawędź kamies
- rama z drewna iglastego
- wypełnienie „plaster miodu”
- okleina DRE-Cell Decor
- 2 zawiasy srebrne
- zamek na klucz zwykły, blokadę łazienkową, wkładkę patentową lub zamek oszczędnościowy
- szyba KORA BIAŁA gr. 4 mm
- możliwość wykonania skrzydła bezprzylgowego do systemu przesuwne

Opcje bez dopłaty

- szyby CHINCHILA lub ŻALUZJA
- tuleje wentylacyjne
- skrzydło z 3 zawiasami srebrnymi
- skrzydło bezprzylgowe do systemu przesuwne

Opcje za dopłatą

szyba dekoracyjna DECORMAT, DECORMAT BRAZ, DECORMAT GRAFIT (dotyczy skrzydła)

- FANO 20, 20s20 zł | 24,60 zł
- FANO 30, 30s40 zł | 49,20 zł

szyba dekoracyjna wzór 1 (dotyczy skrzydła)

- FANO 20, 20s72 zł | 88,56 zł
- FANO 30, 30s144 zł | 177,12 zł

wypełnienie:

- płyta wiórowa otworowa75 zł | 92,25 zł
- skrzydła „90” i „100”18 zł | 22,14 zł
- podcięcie wentylacyjne20 zł | 24,60 zł
- kratka wentylacyjna tworzywowa20 zł | 24,60 zł
- kratka wentylacyjna aluminiowa90 zł | 110,70 zł
- drzwi dwuskrzydłowecena skrzydła x 2



skrzydła drzwiowe wewnętrzne wewnątrzlokalowe

model	dekor DRE-Cell	
	biały, buk, calvados, dąb złoty, jesion, olcha, orzech, orzech satyna, wiśnia ciemna	
LINEA 10	233 zł netto	286,59 zł brutto
LINEA 20	281 zł netto	345,63 zł brutto
LINEA 20s	317 zł netto	389,91 zł brutto
LINEA 30	292 zł netto	359,16 zł brutto
LINEA 30s	340 zł netto	418,20 zł brutto



W standardzie

- krawędź karnies
- rama z drewna iglastego
- wypełnienie „plaster miodu”
- okleina DRE-Cell Decor
- 2 zawiasy srebrne
- zamek na klucz zwykły, blokadę łazienkową, wkładkę patentową lub zamek oszczędnościowy
- szyba KORA BIAŁA gr. 4 mm
- możliwość wykonania skrzydła bezprzylgowego do systemu przesuwanego

Opcje bez dopłaty

- szyby CHINCHILA lub ŻALUZJA,
- tuleje wentylacyjne
- skrzydło z 3 zawiasami srebrnymi
- skrzydło bezprzylgowe do systemu przesuwanego

Opcje za dopłatą

szyba dekoracyjna DECORMAT, DECORMAT BRAZ, DECORMAT GRAFIT (dotyczy skrzydła)

- LINEA 20, 20s.....20 zł | 24,60 zł
- LINEA 30, 30s.....40 zł | 49,20 zł
- wypełnienie:
 - płyta wiórowa otworowa75 zł | 92,25 zł
 - zamek zasuwkowy górny (tylko LINEA 10 z płytą wiórową otworową i ościeżnicą prostą).....15 zł | 18,45 zł
 - skrzydła „90” i „100”18 zł | 22,14 zł
 - podcięcie wentylacyjne20 zł | 24,60 zł
 - kratka wentylacyjna tworzywowa20 zł | 24,60 zł
 - kratka wentylacyjna aluminiowa90 zł | 110,70 zł
 - drzwi dwuskrzydłowecena skrzydła x 2

Opcjonalnie:
Zamek zasuwkowy górny
(tylko LINEA 10
z płytą wiórową otworową
i ościeżnicą prostą)



Szerokość skrzydeł: jednoskrzydłowe „60” ÷ „100”, dwuskrzydłowe „120” ÷ „200”
Informacje techniczne: ościeżnice: str. 142-147, akcesoria: str. 131-137 i 150-152, skrzydła drzwiowe: str. 153-162



skrzydła drzwiowe wewnętrzne wewnątrzlokalowe



model	dekor DRE-Cell		dekor DRE-Cell		dekor DRE-Cell	
	biały, buk, calvados, dąb złoty, jesion, olcha, orzech, orzech satyna, wiśnia ciemna		dąb złoty ryfla, orzech ciemny ryfla		wenge ciemne, dąb piaskowy	
DECO 10 ÷ 30	265 zł netto	325,95 zł brutto	292 zł netto	359,16 zł brutto	312 zł netto	383,76 zł brutto



DECO 10

DECO 20

DECO 30

W standardzie

- krawędź karnies
- rama z drewna iglastego
- wypełnienie „plaster miodu”
- okleina DRE-Cell Decor
- 2 zawiasy srebrne
- zamek na klucz zwykły, blokadę łazienkową, wkładkę patentową lub zamek oszczędnościowy
- szyba KORA BIAŁA gr. 4 mm
- możliwość wykonania skrzydła bezprzylgowego do systemu przesuwanego

Opcje bez dopłaty

- szyby CHINCHILA lub ŻALUZJA
- tuleje wentylacyjne
- skrzydło z 3 zawiasami srebrnymi
- skrzydło bezprzylgowe do systemu przesuwanego

Opcje za dopłatą

szyba dekoracyjna DECORMAT, DECORMAT BRAZ, DECORMAT GRAFIT (dotyczy skrzydła)

- DECO 10 ÷ 30 20 zł | 24,60 zł
- wypełnienie:
 - płyta wiórowa otworowa 75 zł | 92,25 zł
 - skrzydła „90” i „100” 18 zł | 22,14 zł
 - podcięcie wentylacyjne 20 zł | 24,60 zł
 - kratka wentylacyjna tworzywowa 20 zł | 24,60 zł
 - kratka wentylacyjna aluminiowa 90 zł | 110,70 zł
 - drzwi dwuskrzydłowe cena skrzydła x 2



biały

jesion

buk

olcha

dąb złoty

dąb złoty ryfla

calvados

wiśnia ciemna

orzech

orzech satyna

orzech ciemny ryfla

dąb piaskowy

wenge ciemne



krawędź karnies

ramka przyszybowa

Szerokość skrzydeł: jednoskrzydłowe „60” ÷ „100”, dwuskrzydłowe „120” ÷ „200”
 Informacje techniczne: ościeżnice: str. 142-147, akcesoria: str. 131-137 i 150-152, skrzydła drzwiowe: str. 153-162



	dekor DRE-Cell		dekor DRE-Cell, folia 3D lub laminat CPL 0,15 - 0,2 mm		dekor DRE-Cell	
biały	biały, buk, calvados, dąb złoty, jesion, olcha, orzech, orzech satyna, wiśnia ciemna		biała mat, wiąz, orzech amerykański, heban, akacja, kasztan, miodowy dąb, dąb polski 3D, wiśnia złota, biały, szary jasny, szary ciemny		dąb bielony ryfla, dąb złoty ryfla, orzech ciemny ryfla, dąb szary ryfla***, grafit ryfla***, wiąz antracyt, wiąz tabac, wenge ciemne, dąb piaskowy	
biała mat	ENTER 0	317 zł netto 389,91 zł brutto	345 zł netto	424,35 zł brutto	345 zł netto	424,35 zł brutto
jesion	ENTER 1 ÷ 4	488 zł netto 600,24 zł brutto	-	-	514 zł netto	632,22 zł brutto
dąb bielony ryfla	SOLID 0	488 zł netto 600,24 zł brutto	514 zł netto	632,22 zł brutto	514 zł netto	632,22 zł brutto
buk	SOLID 1 ÷ 4	657 zł netto 808,11 zł brutto	-	-	685 zł netto	842,55 zł brutto

*** dekor tylko w usłojeniu poziomym

model	laminat CPL 0,7 - 0,8 mm
ENTER 0	akacja, kasztan, miodowy dąb, biały, szary jasny, szary ciemny
SOLID 0	W celu złożenia zamówienia prosimy o kontakt z Działem Obsługi Klienta.

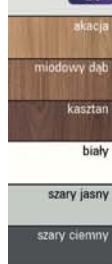
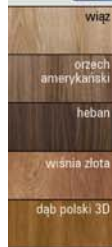

W standardzie ENTER

- krawędź prosta
- 3 zawiasy srebrne
- zamek dolny na wkładkę patentową
- zamek górny zasuwkowy na wkładkę patentową
- 2 płaskowniki stalowe
- wypełnienie płyta wiórowa otworowa (C)

W standardzie SOLID

- krawędź prosta
- zamek listwowy wielopunktowy klasy „C” (D)
- 3 zawiasy srebrne wzmocnione ryglami antywyważeniowymi (E)
- 2 płaskowniki stalowe (B)
- wypełnienie płyta wiórowa otworowa (C)

Zastosowanie

Drzwi ENTER i SOLID mają zastosowanie jako drzwi wewnętrzne wejściowe w budownictwie mieszkaniowym i użyteczności publicznej.

Opcje za dopłatą ENTER/SOLID

- wizjer (ENTER/SOLID) dołączony osobno.....12 zł | 14,76 zł
- wizjer cyfrowy dołączony osobno.....255 zł | 313,65 zł
- próg ze stali nierdzewnej (ENTER/SOLID)65 zł | 79,95 zł
- rezygnacja z drugiego zamka (ENTER)-5 zł | -6,15 zł
- uszczelka opadająca140 zł | 172,20 zł

UWAGA: Odpowiedniki kolorów
W1000_ST9 - BIAŁY; NCS=S0500-NU708_ST15 - SZARY JASNY; NCS=S2000-N; RAL=7047;
PANTONE=420 CU963_ST15 - SZARY CIEMNY; NCS=S7500-N; RAL=7024;
PANTONE=426 U

skrzydła drzwiowe wewnętrzne wejściowe

model	dekor DRE-Cell		dekor DRE-Cell	
	biały, buk, calvados, dąb złoty, jesion, olcha, orzech, orzech satyna, wiśnia ciemna		dąb bielony ryfla, dąb złoty ryfla, orzech ciemny ryfla, dąb szary ryfla***, grafit ryfla***, wiąz antracyt, wiąz tabac, dąb piaskowy, wenge ciemne	
ENTER 5÷9	488 zł netto	600,24 zł brutto	514 zł netto	632,22 zł brutto
SOLID 5÷9	657 zł netto	808,11 zł brutto	685 zł netto	842,55 zł brutto

*** dekor tylko w uszyciu poziomym



Konstrukcja

Rama skrzydła wykonana z płyty MDF dodatkowo wzmocniona dwoma płaskownikami stalowymi. Wypełnienie – płyta wiórowa otworowa. Skrzydło ma podwyższoną izolacyjność akustyczną ($R_w=32\text{dB}$) z ościeżnicą prostą ENTER/SOLID z uszczelką opadającą oraz podwyższoną izolacyjność akustyczną ($R_w=27\text{dB}$) z ościeżnicą prostą ENTER/SOLID z progim stalowym, albo z ościeżnicą metalową z uszczelką opadającą lub progim stalowym. Płyta zewnętrzna HDF uszlachetniona okleiną DRE-Cell Decor. Wykończenie płaskie bądź z frezem dekoracyjnym.

Zalecamy do skrzydeł kolekcji ENTER/SOLID ościeżnicę prostą ENTER/SOLID lub ościeżnicę metalową.

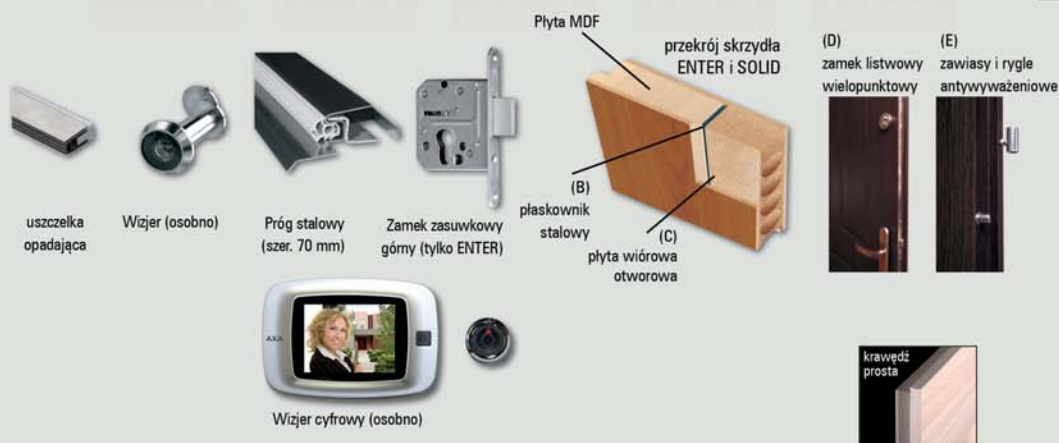

Szerokość skrzydeł: jednoskrzydłowe „80”÷„100”

Informacje techniczne: ościeżnice: str. 142-147, skrzydła drzwiowe: str. 153-162

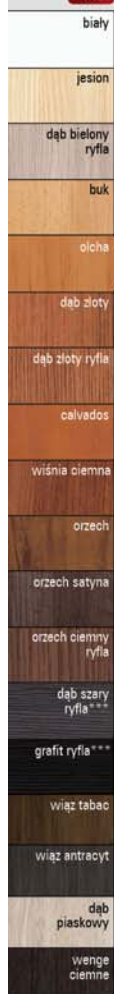

model	dekor DRE-Cell		dekor DRE-Cell	
	biały, buk, calvados, dąb złoty, jesion, olcha, orzech, orzech satyna, wiśnia ciemna		dąb bielony ryfla, dąb złoty ryfla, orzech ciemny ryfla, dąb szary ryfla***, grafit ryfla***, wiąz antracyt, wiąz tabac, dąb piaskowy, wenge ciemne	
ENTER 10 ÷ 14	488 zł netto	600,24 zł brutto	514 zł netto	632,22 zł brutto
SOLID 10 ÷ 14	657 zł netto	808,11 zł brutto	685 zł netto	842,55 zł brutto

*** dekor tylko w usłojeniu poziomym



W standardzie ENTER

- krawędź prosta
- 3 zawiasy srebrne
- zamek dolny na wkładkę patentową
- zamek górny zasuwkowy na wkładkę patentową
- 2 płaskowniki stalowe
- wypełnienie płyta wiórowa otworowa (C)

W standardzie SOLID

- krawędź prosta
- zamek listwowy wielopunktowy klasy „C” (D)
- 3 zawiasy srebrne wzmocnione ryglami antywyważeniowymi (E)
- 2 płaskowniki stalowe (B)
- wypełnienie płyta wiórowa otworowa (C)

Opcje za dopłatą ENTER/SOLID

- wizjer (ENTER/SOLID) - dołączony osobno.....12 zł | 14,76 zł
- wizjer cyfrowy dołączony osobno.....255 zł | 313,65 zł
- próg ze stali nierdzewnej (ENTER/SOLID).....65 zł | 79,95 zł
- rezygnacja z drugiego zamka (ENTER)-5 zł | -6,15 zł
- uszczelka opadająca140 zł | 172,20 zł

Zastosowanie

Drzwi ENTER i SOLID mają zastosowanie jako drzwi wewnętrzne wejściowe w budownictwie mieszkaniowym i użyteczności publicznej.



skrzydła drzwiowe wewnętrzne wejściowe

model	dekor DRE-Cell		dekor DRE-Cell	
	biały, buk, calvados, dąb złoty, jesion, olcha, orzech, orzech satyna, wiśnia ciemna		dąb bielony ryfla, dąb złoty ryfla, orzech ciemny ryfla, dąb szary ryfla***, wiąz antracyt, wiąz tabac, dąb piaskowy, wenge ciemne	
ENTER 15 ÷ 20	488 zł netto	600,24 zł brutto	514 zł netto	632,22 zł brutto
SOLID 15 ÷ 20	657 zł netto	808,11 zł brutto	685 zł netto	842,55 zł brutto

*** dekor tylko w usłojeniu poziomym



Konstrukcja

Rama skrzydła wykonana z płyty MDF dodatkowo wzmocniona dwoma płaskownikami stalowymi. Wypełnienie – płyta wiórowa otworowa. Skrzydło ma podwyższoną izolacyjność akustyczną (Rw=32dB) z ościeżnicą prostą ENTER/SOLID z uszczelką opadającą oraz podwyższoną izolacyjność akustyczną (Rw=27dB) z ościeżnicą prostą ENTER/SOLID z progim stalowym, albo z ościeżnicą metalową z uszczelką opadającą lub progim stalowym. Płyta zewnętrzna HDF uszlachetniona okleiną DRE-Cell Decor. Wykończenie płaskie bądź z frezem dekoracyjnym.

* W modelach 19 i 20 okładzina klejana jest w pasy o zmiennym usłojeniu.

Zalecamy do skrzydeł kolekcji ENTER/SOLID ościeżnicę prostą ENTER/SOLID lub ościeżnicę metalową.



Szerokość skrzydeł: jednoskrzydłowe „80” ÷ „100”
Informacje techniczne: ościeżnice: str. 142-147, skrzydła drzwiowe: str. 153-162



model	okleina naturalna	
	dąb jasny, orzech ciemny, wenge, heban, dąb bielony	
VETRO natura A1-A5, A8-A11	790 zł netto	971,70 zł brutto

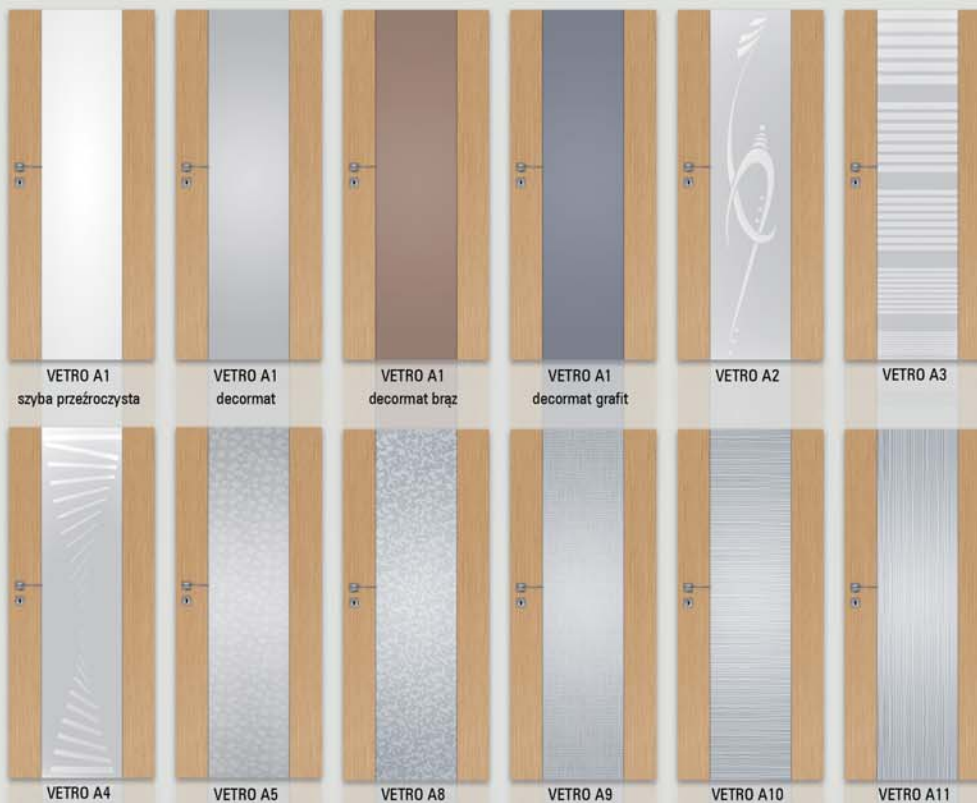

W standardzie

- krawędź prosta
- rama z płyty MDF wzmocniona sklejką
- wypełnienie płyta wiórowa otworowa
- okleina naturalna
- 3 zawiasy srebrne
- zamek na klucz zwykły, blokadę łazienkową, wkładkę patentową lub zamek oszczędnościowy
- szyba gr. 8 mm hartowana

UWAGA: Specyfiką okleiny naturalnej jest możliwość wystąpienia różnic w usłojeniu i wybarwieniu. Różnice te nie mogą być podstawą uznania reklamacji.

Opcje bez dopłaty

- VETRO A, szyba dekoracyjna - decormat wzór 2, 3, 4, 5, 8, 9, 10, 11
- VETRO A1 do wyboru cztery rodzaje szyby: DECORMAT, DECORMAT BRĄZ, DECORMAT GRAFIT i szyba przezroczysta
- możliwość wykonania podcięcia wentylacyjnego (A)
- skrzydło bezprzylgowe do systemu przesuwnego

VETRO A - „80”-„100” - z podcięciem spełniają wymogi wentylacyjności.

UWAGA: Do skrzydeł VETRO należy stosować ościeżnice z 3 zawiasami.

skrzydła drzwiowe wewnętrzne wewnątrzlokalowe

model	okleina naturalna	
	dąb jasny, orzech ciemny, wenge, heban, dąb bielony	
VETRO natura B1-B5, B8-B11	760 zł netto	934,80 zł brutto

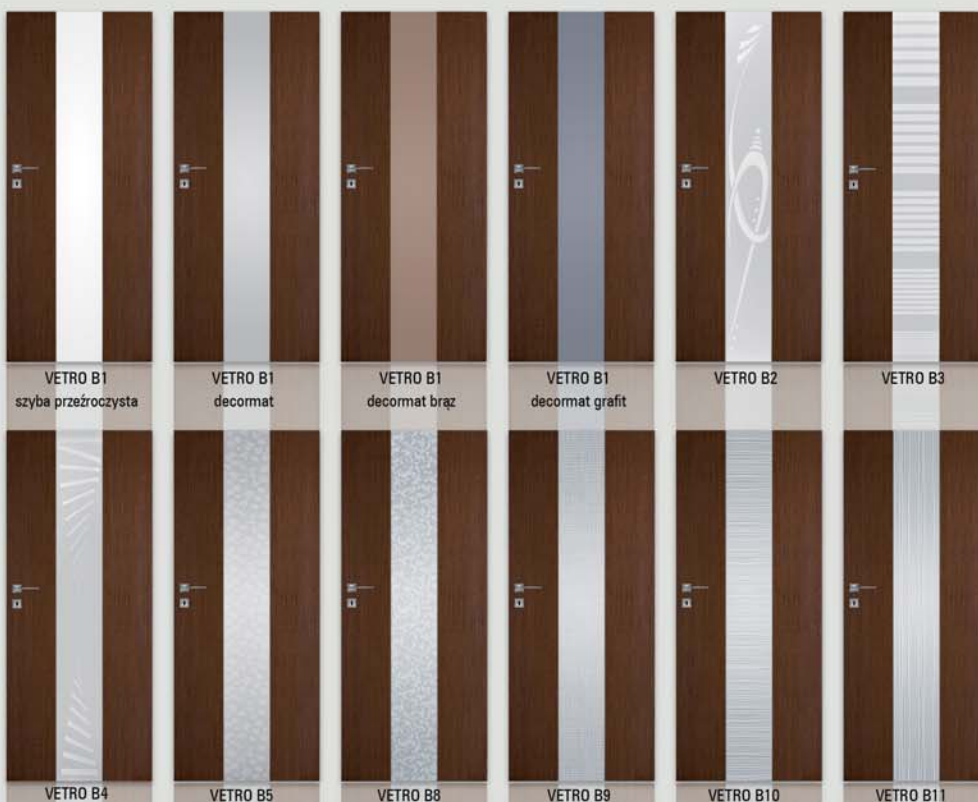
W standardzie

- krawędź prosta
- rama z płyty MDF wzmocniona sklejką
- wypełnienie płyta wiórowa otworowa
- okleina naturalna
- 3 zawiasy srebrne
- zamek na klucz zwykły, blokadę łazienkową, wkładkę patentową lub zamek oszczędnościowy
- szyba gr. 8 mm hartowana

Opcje bez dopłaty

- VETRO B, szyba dekoracyjna - decormat wzór 2, 3, 4, 5, 8, 9, 10, 11
- VETRO B1 do wyboru cztery rodzaje szyby: DECORMAT, DECORMAT BRĄZ, DECORMAT GRAFIT i szyba przezroczysta
- skrzydło bezprzylgowe do systemu przesuwne

UWAGA: Do skrzydeł VETRO należy stosować ościeżnice z 3 zawiasami.

UWAGA: Specyfiką okleiny naturalnej jest możliwość wystąpienia różnic w usłojeniu i wybarwieniu. Różnice te nie mogą być podstawą uznania reklamacji.

VETRO B - nie spełniają wymogów wentylacyjności

 Szerokość skrzydeł: jednoskrzydłowe „70”÷„100” i dwuskrzydłowe „140”÷„200”
 Informacje techniczne: ościeżnice: str. 142-147, akcesoria: str. 131-137 i 150-152, skrzydła drzwiowe: str. 153-162



model	okleina naturalna	
	dąb jasny, orzech ciemny, wenge, heban, dąb bielony	
PREMIUM natura, PREMIUM 1-3 natura	695 zł netto	854,85 zł brutto



W standardzie

- ramiaki z płyty MDF
- okleina naturalna
- zamek na klucz zwykły, blokadę łazienkową, wkładkę patentową lub zamek oszczędnościowy
- szyba DECORMAT gr. 4 mm

Skrzydło przylgowe

- krawędź prosta
- 3 zawiasy srebrne
- zamek zasuwkowy

Skrzydło bezprzylgowe

- krawędź bez przyłgi
- zamek magnetyczny
- gniazda pod 3 zawiasy wpuszczane W1078

Opcje bez dopłaty

- szyby MASTER CARRE, DECORMAT BRĄZ, DECORMAT GRAFIT i szyba przeźroczysta
- otwory pod tuleje wentylacyjne
- możliwość wykonania skrzydła bezprzylgowego do systemu przesuwnego

Opcje za dopłatą

- tuleje wentylacyjne:
 - stalowe..... 1 szt. 30 zł | 36,90 zł
 - tworzywowe..... 1 szt. 4 zł | 4,92 zł
- skrzydło bezprzylgowe rozwiernie..... 55 zł | 67,65 zł
- skrzydła „90” i „100”..... 40 zł | 49,20 zł
- podcięcie wentylacyjne..... 20 zł | 24,60 zł
- listwa przymykowa drzwi dwuskrzydłowych..... 28 zł | 34,44 zł
- drzwi dwuskrzydłowe..... cena skrzydła x 2

UWAGA: Specyfiką okleiny naturalnej jest możliwość wystąpienia różnic w usłojeniu i wybarwieniu. Różnice te nie mogą być podstawą uznania reklamacji.

UWAGA: Do skrzydeł PREMIUM należy stosować ościeżnice z 3 zawiasami.

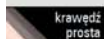

Możliwość wykonania dostawek „40” przylgowych.

UWAGA: Skrzydła bezprzylgowe rozwiernie zaopatrzone są w gniazda, przeznaczone do dalszego montażu zawiasów, które osadzone są w ościeżnicy. Skrzydła bezprzylgowe rozwiernie są droższe o 55 zł netto od skrzydeł przylgowych.

Szerokość skrzydeł: jednoskrzydłowe „60” ÷ „100”, dwuskrzydłowe przylgowe „120” ÷ „200”, dwuskrzydłowe bezprzylgowe „120” ÷ „180”.
Informacje techniczne: ościeżnice: str. 142-147, akcesoria: str. 131-137 i 150-152, skrzydła drzwiowe: str. 153-162

skrzydła drzwiowe wewnętrzne wewnątrzlokalowe

model	okleina naturalna	
	dąb jasny, orzech ciemny, wenge, heban, dąb bielony	
DOVA natura, DOVA 1-3 natura	695 zł netto	854,85 zł brutto



DOVA natura

DOVA 1 natura

DOVA 2 natura

DOVA 3 natura

W standardzie

- ramiaki z płyty MDF
- okleina naturalna
- zamek na klucz zwykły, blokadę łazienkową, wkładkę patentową lub zamek oszczędnościowy
- szyba DECORMAT gr. 4 mm

Skrzydło przylgowe

- krawędź prosta
- 3 zawiasy srebrne
- zamek zasuwkowy

Skrzydło bezprzylgowe

- krawędź bez przyłgi
- zamek magnetyczny
- gniazda pod 3 zawiasy wpuszczane W1078

Opcje bez dopłaty

- szyby MASTER CARRE, DECORMAT BRĄZ, DECORMAT GRAFIT i szyba przezroczysta
- otwory pod tuleje wentylacyjne
- możliwość wykonania skrzydła bezprzylgowego do systemu przesuwanego

Opcje za dopłatą

- tuleje wentylacyjne:
 - stalowe..... 1 szt. 30 zł | 36,90 zł
 - tworzywowe..... 1 szt. 4 zł | 4,92 zł
- skrzydło bezprzylgowe rozwiernie.....55 zł | 67,65 zł
- skrzydła „90” i „100”40 zł | 49,20 zł
- podcięcie wentylacyjne.....20 zł | 24,60 zł
- listwa przymykowa drzwi dwuskrzydłowych.....28 zł | 34,44 zł
- drzwi dwuskrzydłowe.....cena skrzydła x 2

UWAGA: Specyfiką okleiny naturalnej jest możliwość wystąpienia różnic w usłojeniu i wybarwieniu. Różnice te nie mogą być podstawą uznania reklamacji.

UWAGA: Do skrzydeł DOVA należy stosować ościeżnice z 3 zawiasami.

Możliwość wykonania dostawek „40” przylgowych.

UWAGA: Skrzydła bezprzylgowe rozwiernie zaopatrzone są w gniazda, przeznaczone do dalszego montażu zawiasów, które osadzone są w ościeżnicy. Skrzydła bezprzylgowe rozwiernie są droższe o 55 zł netto od skrzydeł przylgowych.

Szerokość skrzydeł: jednoskrzydłowe „60” ÷ „100”, dwuskrzydłowe przylgowe „120” ÷ „200”, dwuskrzydłowe bezprzylgowe „120” ÷ „180”.
Informacje techniczne: ościeżnice: str. 142-147, akcesoria: str. 131-137 i 150-152, skrzydła drzwiowe: str. 153-162





skrzydła drzwiowe wewnętrzne wewnątrzlokalowe

model	okleina naturalna	
	dąb jasny, orzech ciemny, wenge, heban, dąb bielony	
SCALA natura, SCALA A natura, SCALA A1-A7 natura	695 zł netto	854,85 zł brutto

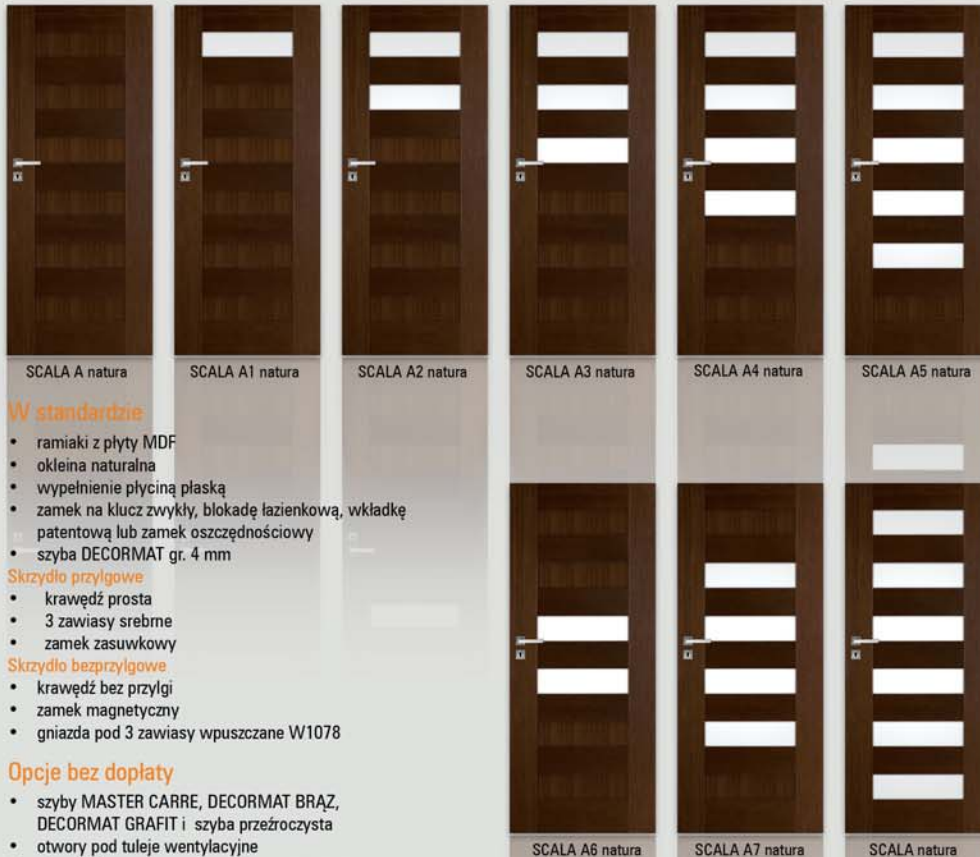

W standardzie

- ramiaki z płyty MDF
- okleina naturalna
- wypełnienie płyciną płaską
- zamek na klucz zwykły, blokadę łazienkową, wkładkę patentową lub zamek oszczędnościowy
- szyba DECORMAT gr. 4 mm

Skrzydło przyłogowe

- krawędź prosta
- 3 zawiasy srebrne
- zamek zasuwkowy

Skrzydło bezprzyłogowe

- krawędź bez przyłgi
- zamek magnetyczny
- gniazda pod 3 zawiasy wpuszczane W1078

Opcje bez dopłaty

- szyby MASTER CARRE, DECORMAT BRAZ, DECORMAT GRAFIT i szyba przezroczysta
- otwory pod tuleje wentylacyjne
- skrzydło bezprzyłogowe do systemu przesuwanego

Opcje za dopłatą

- tuleje wentylacyjne:
 - stalowe..... 1 szt. 30 zł | 36,90 zł
 - tworzywowe..... 1 szt. 4 zł | 4,92 zł
- skrzydło bezprzyłogowe rozwierno.....55 zł | 67,65 zł
- skrzydła „90” i „100”40 zł | 49,20 zł
- podcięcie wentylacyjne.....20 zł | 24,60 zł
- listwa przymykowa drzwi dwuskrzydłowych....28 zł | 34,44 zł
- drzwi dwuskrzydłowe cena skrzydła x 2

Możliwość wykonania dostawek „40” przyłogowych.

UWAGA: Specyfiką okleiny naturalnej jest możliwość wystąpienia różnic w usłojeniu i wybarwieniu. Różnice te nie mogą być podstawą uznania reklamacji.

UWAGA: Do skrzydeł SCALA należy stosować ościeżnice z 3 zawiasami.

UWAGA: Klamka i szylt do oddzielnego zakupu.

płycina SCALA A natura

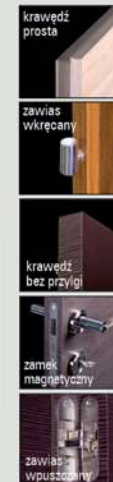

UWAGA: Skrzydła bezprzyłogowe rozwierno są wyposażone w gniazda, przeznaczone do dalszego montażu zawiasów, które osadzone są w ościeżnicy. Skrzydła bezprzyłogowe rozwierno są droższe o 55 zł netto od skrzydeł przyłogowych.

Szerokość skrzydeł: jednoskrzydłowe „60” ÷ „100”, dwuskrzydłowe przyłogowe „120” ÷ „200”, dwuskrzydłowe bezprzyłogowe „120” ÷ „180”.
Informacje techniczne: ościeżnice: str. 142-147, akcesoria: str. 131-137 i 150-152, skrzydła drzwiowe: str. 153-162



skrzydła drzwiowe wewnętrzne wewnątrzlokalowe

model	dekor	
	buk, brzoza, dąb, dąb jasny, orzech boliwijski, orzech ciemny, wenge, zebrano, orzech, heban, dąb bielony	
DUERO natura ALU 10-60	690 zł netto	848,70 zł brutto

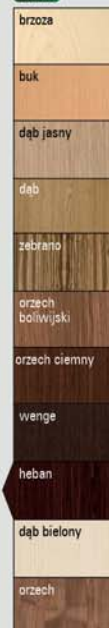

DUERO natura ALU 10



DUERO natura ALU 20



DUERO natura ALU 30



DUERO natura ALU 40



DUERO natura ALU 50



DUERO natura ALU 60

W standardzie

- krawędź prosta
- rama z drewna iglastego
- wypełnienie płyta wiórowa otworowa
- okleina naturalna zabezpieczona lakierem UV
- wstawki aluminiowe o przekroju 8 x 2 mm
- 2 zawiasy srebrne
- zamek na klucz zwykły, blokadę łazienkową, wkładkę patentową lub zamek oszczędnościowy
- możliwość wykonania skrzydła bezprzylgowego do systemu przesuwne

Opcje bez dopłaty

- otwory pod tuleje wentylacyjne
- skrzydło z 3 zawiasami srebrnymi
- skrzydło bezprzylgowe do systemu przesuwne

Opcje za dopłatą

- skrzydła „90” i „100”40 zł | 49,20 zł
- podcięcie wentylacyjne20 zł | 24,60 zł
- drzwi dwuskrzydłowe cena skrzydła x 2

W DUERO Natura ALU występuje jednobarwne, jednolite, poziome ustojenie.

UWAGA: Specyfiką klejony naturalnej jest możliwość wystąpienia różnic w usłojeniu i wybarwieniu. Różnice te nie mogą być podstawą uznania reklamacji.



model	dekor	
	dąb jasny, orzech boliwijski, orzech ciemny, wenge, zebrano, dąb, heban, dąb biały, orzech	
FANO PRO natura 10 ÷ 30s	790 zł netto	971,70 zł brutto



W standardzie

- krawędź prosta
- rama z drewna iglastego
- okleina naturalna
- wypełnienie płyta wiórowa otworowa
- głęboko profilowana płytina MDF oklejona naturalnym fornirem i zabezpieczona lakierem UV
- 2 zawiasy srebrne
- zamek na klucz zwykły, blokadę łazienkową, wkładkę patentową lub zamek oszczędnościowy
- szyba ŻALUZJA gr. 4 mm
- możliwość wykonania skrzydła bezprzylgowego do systemu przesuwne

Opcje bez dopłaty

- szyby CHINCHILA lub KORA BIAŁA
- otwory pod tuleje wentylacyjne
- skrzydło z 3 zawiasami srebrnymi
- skrzydło bezprzylgowe do systemu przesuwne

Opcje za dopłatą

- szyba dekoracyjna DECORMAT lub DECORMAT BRAZ (dotyczy skrzydła)
 - FANO PRO natura, 20, 20s20 zł | **24,60 zł**
 - FANO PRO natura, 30, 30s40 zł | **49,20 zł**
- szyba dekoracyjna wzór A (dotyczy skrzydła):
 - FANO PRO natura, 20, 20s120 zł | **147,60 zł**
 - FANO PRO natura, 30, 30s240 zł | **295,20 zł**
- skrzydła „90” i „100”40 zł | **49,20 zł**
- podcięcie wentylacyjne20 zł | **24,60 zł**
- kratka wentylacyjna tworzywowa20 zł | **24,60 zł**
- kratka wentylacyjna aluminiowa90 zł | **110,70 zł**
- drzwi dwuskrzydłowecena skrzydła x 2

UWAGA: Specyfiką okleiny naturalnej jest możliwość wystąpienia różnic w usłojeniu i wybarwieniu. Różnice te nie mogą być podstawą uznania reklamacji.



skrzydła drzwiowe wewnętrzne wewnątrzlokalowe

model	dekor	
	dąb jasny, orzech boliwijski, orzech ciemny, wenge, zebrano, dąb, heban, dąb bielony, orzech	
MODERN PRO natura 10÷50	790 zł netto	971,70 zł brutto



MODERN PRO natura 10 MODERN PRO natura 20 MODERN PRO natura 30 MODERN PRO natura 40 MODERN PRO natura 50

W standardzie

- krawędź prosta
- rama z drewna iglastego
- okleina naturalna
- wypełnienie płyta wiórowa otworowa
- głęboko profilowana płytina MDF oklejona naturalnym fornirem i zabezpieczona lakierem UV
- 2 zawiasy srebrne
- zamek na klucz zwykły, blokadę łazienkową, wkładkę patentową lub zamek oszczędnościowy
- szyba ŻALUZJA gr. 4 mm
- możliwość wykonania skrzydła bezprzyłgowego do systemu przesuwne

Opcje bez dopłaty

- szyby CHINCHILA lub KORA BIAŁA
- otwory pod tuleje wentylacyjne
- skrzydło z 3 zawiasami srebrnymi
- skrzydło bezprzyłgowe do systemu przesuwne

Opcje za dopłatą

- szyba dekoracyjna DECORMAT lub DECORMAT BRAZ (dotyczy skrzydła)

MODERN PRO natura 20	20 zł	24,60 zł
MODERN PRO natura 30	65 zł	79,95 zł
MODERN PRO natura 40	40 zł	49,20 zł
MODERN PRO natura 50	30 zł	36,90 zł
- szyba dekoracyjna wzór B (dotyczy skrzydła):

MODERN PRO natura 20	110 zł	135,30 zł
MODERN PRO natura 30	440 zł	541,20 zł
MODERN PRO natura 40	330 zł	405,90 zł
MODERN PRO natura 50	220 zł	270,60 zł
- skrzydła „90” i „100”
 40 zł | 49,20 zł |
- podcięcie wentylacyjne
 20 zł | 24,60 zł |
- kratka wentylacyjna tworzywowa
 20 zł | 24,60 zł |
- kratka wentylacyjna aluminiowa
 90 zł | 110,70 zł |
- drzwi dwuskrzydłowe
 cena skrzydła x 2 | |

UWAGA: Specyfiką okleiny naturalnej jest możliwość wystąpienia różnic w usłojeniu i wybarwieniu. Różnice te nie mogą być podstawą uznania reklamacji.

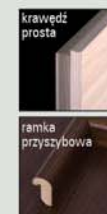

Szerokość skrzydeł: jednoskrzydłowe „60” ÷ „100”, dwuskrzydłowe „120” ÷ „200”
Informacje techniczne: ościeżnice: str. 142-147, akcesoria: str. 131-137 i 150-152, skrzydła drzwiowe: str. 153-162



model	dekor	
	dąb jasny, orzech boliwijski, orzech ciemny, wenge, zebrano, dąb, heban, dąb bielony, orzech	
KANON PRO natura 10-40	790 zł netto	971,70 zł brutto



KANON PRO natura 10

KANON PRO natura 20

KANON PRO natura 30

KANON PRO natura 40

W standardzie

- krawędź prosta
- rama z drewna iglastego
- okleina naturalna
- wypełnienie płyta wiórowa otworowa
- głęboko profilowana płycina MDF oklejona naturalnym fornirem i zabezpieczona lakierem UV
- 2 zawiasy srebrne
- zamek na klucz zwykły, blokadę łazienkową, wkładkę patentową lub zamek oszczędnościowy
- szyba ŻALUZJA gr. 4 mm
- możliwość wykonania skrzydła bezprzyłgowego do systemu przesuwnego

Opcje bez dopłaty

- szyby CHINCHILA lub KORA BIAŁA
- otwory pod tuleje wentylacyjne
- skrzydło z 3 zawiasami srebrnymi
- skrzydło bezprzyłgowe do systemu przesuwnego

Opcje za dopłatą

- szyba dekoracyjna DECORMAT lub DECORMAT BRAZ (dotyczy skrzydła)

KANON PRO natura 20	20 zł	24,60 zł
KANON PRO natura 30	65 zł	79,95 zł
KANON PRO natura 40	40 zł	49,20 zł
- szyba dekoracyjna wzór C (dotyczy skrzydła):

KANON PRO natura, 20	80 zł	98,40 zł
KANON PRO natura, 30	240 zł	295,20 zł
KANON PRO natura 40	160 zł	196,80 zł
- skrzydła „90” i „100”
 40 zł | 49,20 zł |
- podcięcie wentylacyjne
 20 zł | 24,60 zł |
- kratka wentylacyjna tworzywowa
 20 zł | 24,60 zł |
- kratka wentylacyjna aluminiowa
 90 zł | 110,70 zł |
- drzwi dwuskrzydłowe
 cena skrzydła x 2 | |

UWAGA: Specyfiką okleiny naturalnej jest możliwość wystąpienia różnic w usłojeniu i wybarwieniu. Różnice te nie mogą być podstawą uznania reklamacji.



skrzydła drzwiowe wewnętrzne wewnątrzlokalowe

model	dekor	
	dąb jasny, orzech boliwijski, orzech ciemny, wenge, zebrano, dąb, heban, dąb bielony, orzech	
IDEA PRO natura 10-120	790 zł netto	971,70 zł brutto



W standardzie

- krawędź prosta
- rama z drewna iglastego
- okleina naturalna
- wypełnienie płyta wiórowa otworowa
- głęboko profilowana płyca MDF oklejona naturalnym fornirem i zabezpieczona lakierem UV
- 2 zawiasy srebrne
- zamek na klucz zwykły, blokadę łazienkową, wkładkę patentową lub zamek oszczędnościowy
- szyba ŻALUZJA gr. 4 mm
- możliwość wykonania skrzydła bezprzyłgowego do systemu przesuwne

Opcje bez dopłaty

- szyby CHINCHILA lub KORA BIAŁA
- otwory pod tuleje wentylacyjne
- skrzydło z 3 zawiasami srebrnymi
- skrzydło bezprzyłgowe do systemu przesuwne

Opcje za dopłatą

- szyba dekoracyjna DECORMAT lub DECORMAT BRĄZ (dotyczy skrzydła)
 - IDEA PRO natura 20, 40, 50, 80.....10 zł | 12,30 zł
 - IDEA PRO natura 30, 90, 100, 110, 12020 zł | 24,60 zł
 - IDEA PRO natura 60.....5 zł | 6,15 zł
- szyba dekoracyjna wzór D (dotyczy skrzydła):
 - IDEA PRO natura 20.....90 zł | 110,70 zł
 - IDEA PRO natura 30.....225 zł | 276,75 zł
 - IDEA PRO natura 40.....180 zł | 221,40 zł
 - IDEA PRO natura 50.....135 zł | 166,05 zł
 - IDEA PRO natura 60.....45 zł | 55,35 zł
- skrzydła „90” i „100”.....40 zł | 49,20 zł
- podcięcie wentylacyjne.....20 zł | 24,60 zł
- kratka wentylacyjna tworzywowa.....20 zł | 24,60 zł
- kratka wentylacyjna aluminiowa.....90 zł | 110,70 zł
- drzwi dwuskrzydłowe.....cena skrzydła x 2

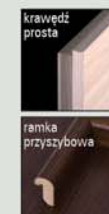

UWAGA: Specyfiką okleiny naturalnej jest możliwość wystąpienia różnic w usłojeniu i wybarwieniu. Różnice te nie mogą być podstawą uznania reklamacji.

Szerokość skrzydeł: jednoskrzydłowe „60” ÷ „100”, dwuskrzydłowe „120” ÷ „200”
Informacje techniczne: ościeżnice: str. 142-147, akcesoria: str. 131-137 i 150-152, skrzydła drzwiowe: str. 153-162

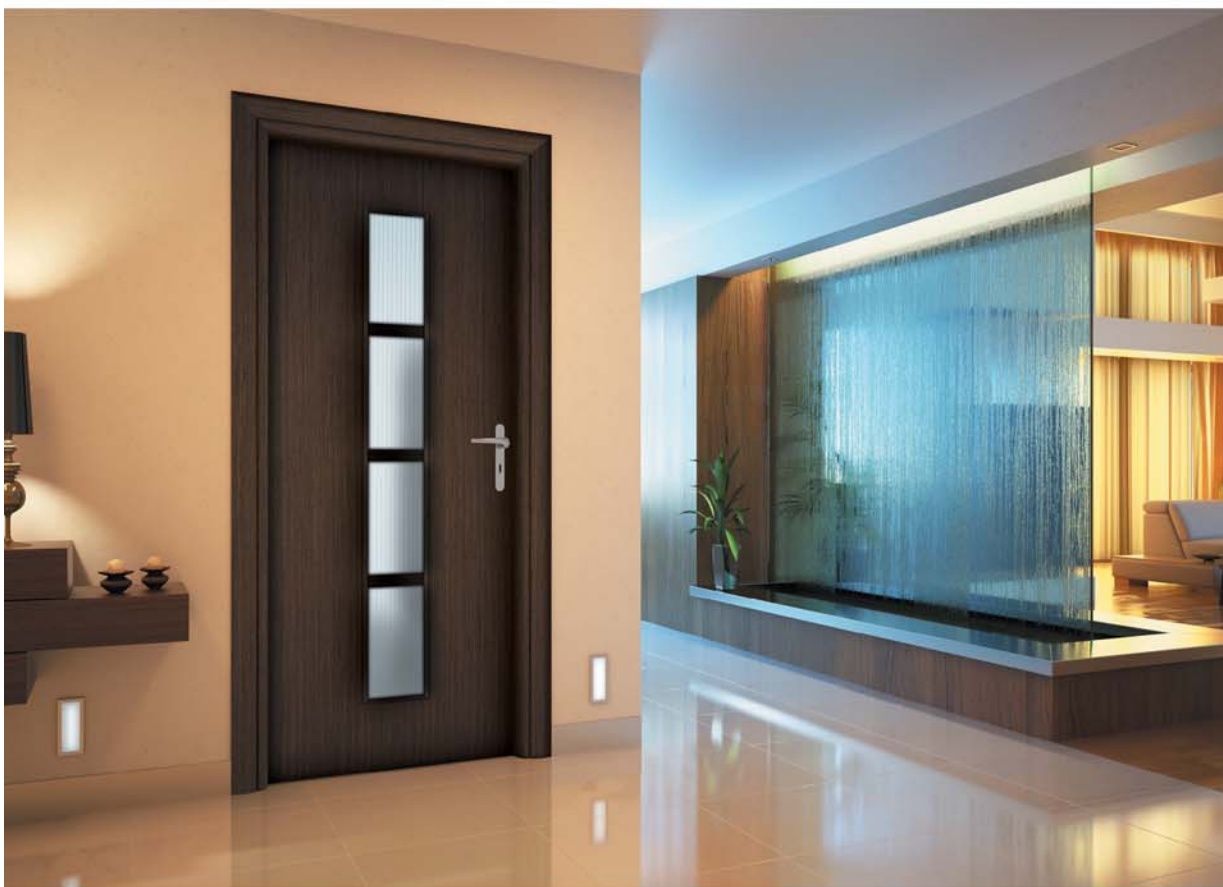

skrzydła drzwiowe wewnętrzne wewnątrzlokalowe

model	dekor		dekor		dekor	
	buk, brzoza, dąb		wenge, orzech		dąb jasny, orzech ciemny, orzech boliwijski, zebrano, heban, dąb bielony	
ARTE natura 10-30, 70, 90	530 zł netto	651,90 zł brutto	600 zł netto	738,00 zł brutto	700 zł netto	861,00 zł brutto
ARTE natura 40, 50, 80	490 zł netto	602,70 zł brutto	560 zł netto	688,80 zł brutto	660 zł netto	811,80 zł brutto

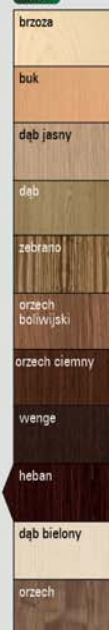

W standardzie

- krawędź prosta
- rama z drewna iglastego
- wypełnienie „plaster miodu”
- okleina naturalna zabezpieczona lakierem UV
- 2 zawiasy srebrne
- zamek na klucz zwykły, blokadę łazienkową, wkładkę patentową lub zamek oszczędnościowy
- szyba ŻALUZJA gr. 4 mm
- możliwość wykonania skrzydła bezprzyłgowego do systemu przesuwanego

Opcje bez dopłaty

- szyby CHINCHILA lub KORA BIAŁA
- otwory pod tuleje wentylacyjne
- skrzydło z 3 zawiasami srebrnymi
- skrzydło bezprzyłgowe do systemu przesuwanego

Opcje za dopłatą

- szyba dekoracyjna DECORMAT lub DECORMAT BRAZ (dotyczy skrzydła)

ARTE natura 10-30, 90	65 zł		79,85 zł
ARTE natura 70	40 zł		49,20 zł
ARTE natura 40, 50	20 zł		24,60 zł
ARTE natura 80	10 zł		12,30 zł
- wypełnienie:

plyta wiórowa otworowa	75 zł		92,25 zł
skrzydła „90” i „100”	40 zł		49,20 zł
podcięcie wentylacyjne	20 zł		24,60 zł
kratka wentylacyjna tworzywowa	20 zł		24,60 zł
kratka wentylacyjna aluminiowa	90 zł		110,70 zł
- drzwi dwuskrzydłowe cena skrzydła x 2

UWAGA: Specyfiką okleiny naturalnej jest możliwość wystąpienia różnic w usłojeniu i wybarwieniu. Różnice te nie mogą być podstawą uznania reklamacji.

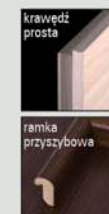

Szerokość skrzydeł: jednoskrzydłowe „60” ÷ „100”, dwuskrzydłowe „120” ÷ „200”
 Informacje techniczne: ościeżnice: str. 142-147, akcesoria: str. 131-137 i 150-152, skrzydła drzwiowe: str. 153-162

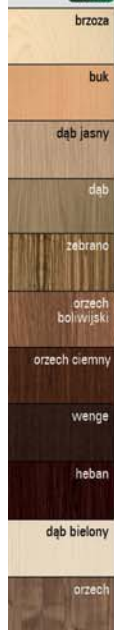

model	dekor		dekor	
	buk, brzoza, dąb, wenge, orzech		dąb jasny, orzech ciemny, orzech boliwijski, zebrano, heban, dąb biały	
STANDARD natura 10	349 zł netto	429,27 zł brutto	460 zł netto	565,80 zł brutto
STANDARD natura 20	500 zł netto	615,00 zł brutto	600 zł netto	738,00 zł brutto
STANDARD natura 20s, 30	520 zł netto	639,60 zł brutto	620 zł netto	762,60 zł brutto
STANDARD natura 30s	560 zł netto	688,80 zł brutto	660 zł netto	811,80 zł brutto



W standardzie

- krawędź prosta
- rama z drewna iglastego
- wypełnienie „plaster miodu”
- okleina naturalna zabezpieczona lakierem UV
- 2 zawiasy srebrne
- zamek na klucz zwykły, blokadę łazienkową, wkładkę patentową lub zamek oszczędnościowy
- szyba ŻALUZJA gr. 4 mm
- możliwość wykonania skrzydła bezprzylgowe do systemu przesuwne

Opcje bez dopłaty

- szyby CHINCHILA lub KORA BIAŁA
- otwory pod tuleje wentylacyjne
- skrzydło z 3 zawiasami srebrnymi
- skrzydło bezprzylgowe do systemu przesuwne

UWAGA: Specyfiką okleiny naturalnej jest możliwość wystąpienia różnic w usłojeniu i wybarwieniu. Różnice te nie mogą być podstawą uznania reklamacji.

Opcje za dopłatą

- szyba dekoracyjna DECORMAT lub DECORMAT BRAZ (dotyczy skrzydła)
 - STANDARD natura 20, 20s, 40, 40s, BULAJ natura20 zł | 24,60 zł
 - STANDARD natura 30, 30s65 zł | 79,95 zł
 - STANDARD natura 50, 50s10 zł | 12,30 zł
- wypełnienie:
 - plyta wiórowa otworowa75 zł | 92,25 zł
 - skrzydła „90” i „100”40 zł | 49,20 zł
 - skrzydła „110” (tylko STANDARD natura 10)60 zł | 73,80 zł
 - podcięcie wentylacyjne20 zł | 24,60 zł
 - zamek zasuwkowy górny (A) (tylko STANDARD natura 10 z płytą wiórową otworową i ościeżnicą prostą)15 zł | 18,45 zł
 - kratka wentylacyjna tworzywowa20 zł | 24,60 zł
 - kratka wentylacyjna aluminiowa90 zł | 110,70 zł
 - drzwi dwuskrzydłowecena skrzydła x 2

Istnieje możliwość zakupu samego bulaja stalowego w cenie290 zł | 356,70 zł



skrzydła drzwiowe wewnętrzne wewnątrzlokalowe

model	dekor		dekor	
	buk, brzoza, dąb, wenge, orzech		dąb jasny, orzech ciemny, orzech boliwijski, zebrano, heban, dąb bielony	
STANDARD 40, 40s, 50, 50s	520 zł netto	639,60 zł brutto	620 zł netto	762,60 zł brutto
BULAJ natura	560 zł netto	688,80 zł brutto	660 zł netto	811,80 zł brutto
BULAJ natura 10 stalowy	770 zł netto	947,10 zł brutto	870 zł netto	1070,10 zł brutto



STANDARD natura 40



STANDARD natura 40s



STANDARD natura 50



STANDARD natura 50s



BULAJ natura



BULAJ natura
10 stalowy



Zamek zasuwkowy górny
(tylko STANDARD natura 10
z płytą wiórową otworową
i ościeżnicą prostą)



Bulaj stalowy
(dostępna wyłącznie szyba matowa lub
przeźroczysta)

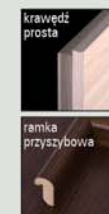

Szerokość skrzydeł: jednoskrzydłowe „60” ÷ „100”, dwuskrzydłowe „120” ÷ „200”
Informacje techniczne: ościeżnice: str. 142-147, akcesoria: str. 131-137 i 150-152, skrzydła drzwiowe: str. 153-162

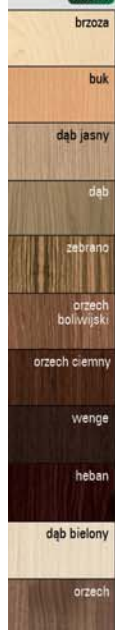

model	dekor	
	buk, brzoza, dąb, dąb jasny, orzech boliwijski, orzech ciemny, wenge, zebrano, orzech, heban, dąb bielony	
GALERIA natura 02, 10, 20, 50	590 zł netto	725,70 zł brutto



GALERIA natura 02



GALERIA natura 10



GALERIA natura 20



GALERIA natura 50

W standardzie

- krawędź prosta
- rama z drewna iglastego
- wypełnienie płyta wiórowa otworowa
- okleina naturalna zabezpieczona lakierem UV
- 2 zawiasy srebrne
- zamek na klucz zwykły, blokadę łazienkową, wkładkę patentową lub zamek oszczędnościowy
- szyba DECORMAT gr. 4 mm (GALERIA natura 11, 12, 21, 22, 23, 51)
- możliwość wykonania skrzydła bezprzyłgowego do systemu przesuwne

Opcje bez dopłaty

- szyby ŻALUZJA lub DECORMAT BRĄZ
- otwory pod tuleje wentylacyjne
- skrzydło z 3 zawiasami srebrnymi
- skrzydło bezprzyłgowe do systemu przesuwne

Opcje za dopłatą

- skrzydła „90” i „100”40 zł | 49,20 zł
- podcięcie wentylacyjne20 zł | 24,60 zł
- kratka wentylacyjna tworzywowa20 zł | 24,60 zł
- kratka wentylacyjna aluminiowa90 zł | 110,70 zł
- drzwi dwuskrzydłowe cena skrzydła x 2

Skrzydła bierne GALERIA natura 20, 21, 22, 23 wykonujemy bez poziomych pasków, w jednolitym usłojeniu.

W wersji przesuwnej drzwi dwuskrzydłowych GALERIA natura 20, 21, 22, 23, na wysokości skrzydła mogą wystąpić różnice w umiejscowieniu względem siebie poziomych pasków.

Drzwi w ciemnej okleinie posiadają wąskie wstawki w kolorze brzoza. Drzwi w jasnej okleinie posiadają wąskie wstawki w kolorze wenge.

UWAGA: Specyfiką okleiny naturalnej jest możliwość wystąpienia różnic w usłojeniu i wybarwieniu. Różnice te nie mogą być podstawą uznania reklamacji.



skrzydła drzwiowe wewnętrzne wewnątrzlokalowe

model	dekor	
	buk, brzoza, dąb, dąb jasny, orzech boliwijski, orzech ciemny, wenge, zebrano, orzech, heban, dąb bielony	
GALERIA natura 11, 12, 21, 22, 23, 51	720 zł netto	885,60 zł brutto



GALERIA natura 11



GALERIA natura 12



GALERIA natura 21



GALERIA natura 22



GALERIA natura 23



GALERIA natura 51

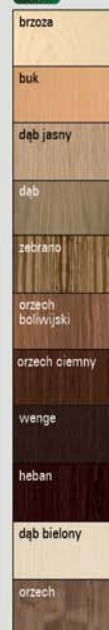

Szerokość skrzydeł: jednoskrzydłowe „60” ÷ „100”, dwuskrzydłowe „120” ÷ „200”
Informacje techniczne: ościeżnice: str. 142-147, akcesoria: str. 131-137 i 150-152, skrzydła drzwiowe: str. 153-162

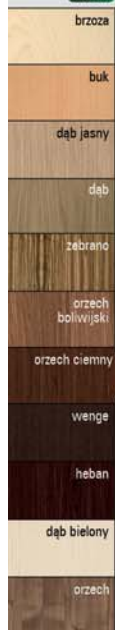

model	dekor	
		buk, brzoza, dąb, dąb jasny, orzech boliwijski, orzech ciemny, wenge, zebrano, orzech, heban, dąb bielony
GALERIA natura alu 10, 20, 30, 50, 60	690 zł netto	848,70 zł brutto



GALERIA natura ALU 10



GALERIA natura ALU 20



GALERIA natura ALU 30



GALERIA natura ALU 50



GALERIA natura ALU 60

W standardzie

- krawędź prosta
- rama z drewna iglastego
- wypełnienie płyta wiórowa otworowa
- okleina naturalna zabezpieczona lakierem UV
- wstawki aluminiowe o przekroju 8 x 2 mm
- 2 zawiasy srebrne
- zamek na klucz zwykły, blokadę łazienkową, wkładkę patentową lub zamek oszczędnościowy
- szyba DECORMAT gr. 4 mm (GALERIA natura ALU 11, 12, 13, 21, 22, 23, 24, 25)
- możliwość wykonania skrzydła bezprzylgowego do systemu przesuwne

Opcje bez dopłaty

- szyby ŻALUZJA lub DECORMAT BRĄZ
- otwory pod tuleje wentylacyjne
- skrzydło z 3 zawiasami srebrnymi
- skrzydło bezprzylgowe do systemu przesuwne

Opcje za dopłatą

- skrzydła „90” i „100”40 zł | 49,20 zł
- podcięcie wentylacyjne20 zł | 24,60 zł
- drzwi dwuskrzydłowe cena skrzydła x 2

W Galerii Natura Alu występuje jednobarwne, jednolite usłojenie.

Skrzydła bierne Galeria Natura Alu 20, 21, 22, 23, 24, 25 i 60 wykonujemy bez poziomych wstawek aluminiowych, w jednolitym usłojeniu.

W wersji przesuwnej drzwi dwuskrzydłowych GALERIA Natura Alu 20, 21, 22, 23, 24, 25 i 60, na wysokości skrzydła mogą wystąpić różnice w umiejscowieniu względem siebie poziomych wstawek aluminiowych.

UWAGA: Specyfiką okleiny naturalnej jest możliwość wystąpienia różnic w usłojeniu i wybarwieniu. Różnice te nie mogą być podstawą uznania reklamacji.





skrzydła drzwiowe wewnętrzne wewnątrzlokalowe



model	dekor	
	buk, brzoza, dąb, dąb jasny, orzech boliwijski, orzech ciemny, wenge, zebrano, orzech, heban, dąb bielony	
GALERIA natura alu 11, 12, 13, 21, 22, 23, 24, 25	820 zł netto	1008,60 zł brutto



GALERIA natura ALU 11



GALERIA natura ALU 12



GALERIA natura ALU 13



GALERIA natura ALU 21



GALERIA natura ALU 22



GALERIA natura ALU 23



GALERIA natura ALU 24



GALERIA natura ALU 25

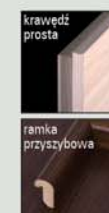

Szerokość skrzydeł: jednoskrzydłowe „60” ÷ „100”, dwuskrzydłowe „120” ÷ „200”
Informacje techniczne: ościeżnice: str. 142-147, akcesoria: str. 131-137 i 150-152, skrzydła drzwiowe: str. 153-162



dąb jasny
orzech ciemny
wenge
orzech
dąb
heban
dąb bielony

model	dekor	
	dąb jasny, orzech ciemny, wenge, dąb, orzech, heban, dąb bielony	
GALERIA natura 02, 10, 20, 50	645 zł netto	793,35 zł brutto



GALERIA natura 02



GALERIA natura 10



GALERIA natura 20



GALERIA natura 50

W standardzie

- krawędź bez przyłgi
- rama z drewna iglastego
- wypełnienie płyta wiórowa otworowa
- okleina naturalna zabezpieczona lakierem UV
- gniazda pod 3 zawiasy wpuszczane W1078
- zamek magnetyczny na klucz zwykły, blokadę łazienkową, wkładkę patentową lub zamek magnetyczny oszczędnościowy

Opcje bez dopłaty

- otwory pod tuleje wentylacyjne

Opcje za dopłatą

- skrzydła „90” i „100”40 zł | 49,20 zł
- podcięcie wentylacyjne20 zł | 24,60 zł
- kratka wentylacyjna tworzywowa20 zł | 24,60 zł
- kratka wentylacyjna aluminiowa90 zł | 110,70 zł
- drzwi dwuskrzydłowecena skrzydła x 2
- listwa przymykowa
- drzwi dwuskrzydłowych28 zł | 34,44 zł

Skrzydła bierne GALERIA natura 20 wykonujemy bez poziomych pasków, w jednolitym usłojeniu.

Drzwi w ciemnej okleinie posiadają wąskie wstawki w kolorze brzoza. Drzwi w jasnej okleinie posiadają wąskie wstawki w kolorze wenge.

UWAGA: Specyfiką okleiny naturalnej jest możliwość wystąpienia różnic w usłojeniu i wybarwieniu. Różnice te nie mogą być podstawą uznania reklamacji.

UWAGA: Skrzydła zaopatrzone są w gniazda, przeznaczone do dalszego montażu zawiasów, które osadzone są w ościeżnicy.

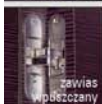

skrzydła drzwiowe wewnętrzne wewnątrzlokalowe

model	dekor		dekor	
	dąb, wenge, orzech		dąb jasny, orzech ciemny, heban, dąb bielony	
STANDARD natura 10	404 zł netto	496,92 zł brutto	515 zł netto	633,45 zł brutto
BULAJ natura	615 zł netto	756,45 zł brutto	715 zł netto	879,45 zł brutto
BULAJ natura 10 stalowy	825 zł netto	1014,75 zł brutto	925 zł netto	1137,75 zł brutto



STANDARD natura 10

BULAJ natura

BULAJ natura 10 stalowy

W standardzie

- krawędź bez przylgi
- rama z drewna iglastego
- wypełnienie „plaster miodu”
- okleina naturalna zabezpieczona lakierem UV
- gniazda pod 3 zawiasy wpuszczane W1078
- zamek magnetyczny na klucz zwykły, blokadę łazienkową, wkładkę patentową lub zamek magnetyczny oszczędnościowy
- szyba ŻALUZJA gr. 4 mm

Opcje bez dopłaty

- szyby CHINCHILA lub KORA BIAŁA
- otwory pod tuleje wentylacyjne

Opcje za dopłatą

- szyba dekoracyjna DECORMAT lub DECORMAT BRAZ (dotyczy skrzydła)
BULAJ natura20 zł | **24,60 zł**
- wypełnienie:
 - płyta wiórowa otworowa75 zł | **92,25 zł**
 - skrzydła „90” i „100”40 zł | **49,20 zł**
 - podcięcie wentylacyjne20 zł | **24,60 zł**
 - kratka wentylacyjna tworzywowa20 zł | **24,60 zł**
 - kratka wentylacyjna aluminiowa90 zł | **110,70 zł**
- drzwi dwuskrzydłowecena skrzydła x 2
- listwa przymykowa
 - drzwi dwuskrzydłowych28 zł | **34,44 zł**

Istnieje możliwość zakupu samego bulaja stalowego w cenie290 zł | **356,70 zł**

UWAGA: Specyfiką okleiny naturalnej jest możliwość wystąpienia różnic w usłojeniu i wybarwieniu. Różnice te nie mogą być podstawą uznania reklamacji.

UWAGA: Skrzydła zaopatrzone są w gniazda, przeznaczone do dalszego montażu zawiasów, które osadzone są w ościeżnicy.



Bulaj stalowy (szyba matowa lub przeźroczysta)



Szerokość skrzydeł: jednoskrzydłowe „60”÷„100”, dwuskrzydłowe „120”÷„180”
Informacje techniczne: ościeżnice regulowane bezprzylgowe str. 145, akcesoria: str. 131-137 i 150-152, skrzydła drzwiowe: str. 153-162



skrzydła drzwiowe wewnętrzne wewnątrzlokalowe

model	dekor	
	dąb jasny, orzech ciemny, wenge, dąb, orzech, heban, dąb bielony	
GALERIA natura alu 10, 20, 30, 50, 60	745 zł netto	916,35 zł brutto

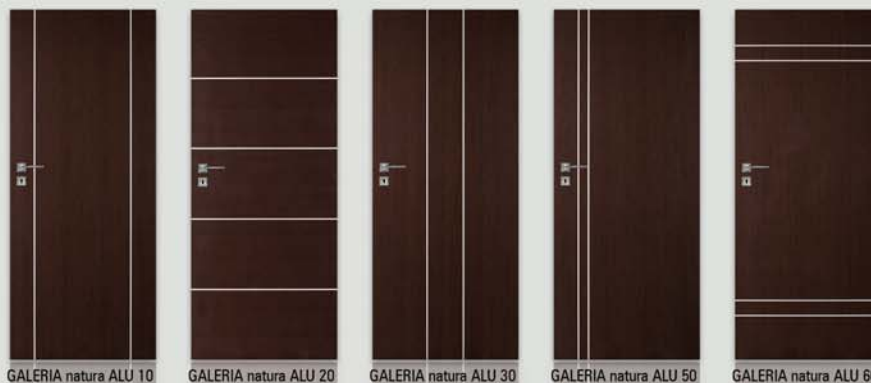

W standardzie

- krawędź bez przylgi
- rama z drewna iglastego
- wypełnienie płyta wiórowa otworowa
- okleina naturalna zabezpieczona lakierem UV
- wstawki aluminiowe o przekroju 8 x 2 mm
- gniazda pod 3 zawiasy wpuszczane W1078
- zamek magnetyczny na klucz zwykły, blokadę łazienkową, wkładkę patentową lub zamek magnetyczny oszczędnościowy

Opcje bez dopłaty

- otwory pod tuleje wentylacyjne

Opcje za dopłatą

- skrzydła „90” i „100”40 zł | 49,20 zł
- podcięcie wentylacyjne20 zł | 24,60 zł
- drzwi dwuskrzydłowe cena skrzydła x 2
- listwa przymykowa28 zł | 34,44 zł

W Galerii Natura Alu występuje jednobarwne, jednolite usłojenie. Skrzydła bierne Galeria Natura Alu 20 i 60 wykonujemy bez poziomych wstawek aluminiowych, w jednolitym usłojeniu.

UWAGA: Specyfiką okleiny naturalnej jest możliwość wystąpienia różnic w usłojeniu i wybarwieniu. Różnice te nie mogą być podstawą uznania reklamacji.

UWAGA: Skrzydła zaopatrzone są w gniazda, przeznaczone do dalszego montażu zawiasów, które osadzone są w ościeżnicy.



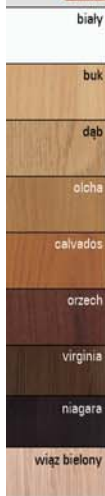

model	plyta HDF lakierowana	
	biały, buk, calvados, dąb, olcha, orzech, wiąz bielony, virginia, niagara	
LACK 10	113 zł netto	138,99 zł brutto
LACK 20	183 zł netto	225,09 zł brutto
LACK 20s	205 zł netto	252,15 zł brutto
LACK 30	205 zł netto	252,15 zł brutto
LACK 30s	229 zł netto	281,67 zł brutto



LACK 10



LACK 20



LACK 20s



LACK 30



LACK 30s

W standardzie

- krawędź kamies
- rama z płyty MDF
- wypełnienie „plaster miodu”
- płyta HDF lakierowana
- 2 zawiasy srebrne
- zamek na klucz zwykły, blokadę łazienkową, wkładkę patentową lub zamek oszczędnościowy
- szyba KORA BIAŁA gr. 4 mm

Opcje bez dopłaty

- szyba CHINCHILA
- tuleje wentylacyjne
- skrzydło z 3 zawiasami srebrnymi

Opcjonalnie:



Zamek zasuwkowy górny
tylko LACK 10 z płytą wiórowo otworową
i ościeżnicą prostą

Opcje za dopłatą

szyba dekoracyjna DECORMAT (dotyczy skrzydła)

- LACK 20, 20s, 40, 40s20 zł | 24,60 zł
- LACK 30, 30s40 zł | 49,20 zł
- LACK 50, 50s10 zł | 12,30 zł

wypełnienie:

- płyta wiórowa otworowa
LACK 1075 zł | 92,25 zł
- skrzydła „90” i „100”12 zł | 14,76 zł
- zamek zasuwkowy górny (tylko LACK 10
z płytą wiórową otworową
i ościeżnicą prostą)15 zł | 18,45 zł
- kratka wentylacyjna tworzywowa20 zł | 24,60 zł
- podcięcie wentylacyjne20 zł | 24,60 zł

UWAGA: Ze względu na różną technologię wykonania:

- skrzydła LACK - płyta HDF lakierowana,
- ościeżnice, opaski, ćwierćwałki Finish - oklejone folią Finish
- krawędzie skrzydeł - obrzeża

występują różnice kolorystyczne między tymi elementami.



ramka przyszybowa
LACK 20 i 30



ramka przyszybowa
LACK 20s i 30s



krawędź kamies

skrzydła drzwiowe wewnętrzne wewnątrzlokalowe Lack

model	plyta HDF lakierowana	
	biały, buk, calvados, dąb, olcha, orzech, wiąz bielony, virginia, niagara	
LACK 40-40s	233 zł netto	286,59 zł brutto
LACK 50-50s	210 zł netto	258,30 zł brutto



LACK 40

LACK 40s

LACK 50

LACK 50s

UWAGA: Ze względu na różną technologię wykonania:

- skrzydła LACK - płyta HDF lakierowana
- ościeżnice, opaski, ćwierćwałki Finish, listwy przyszybowe - oklejone folią Finish
- krawędź skrzydła - obrzeże.

Występują różnice kolorystyczne między tymi elementami.



ramka przyszybowa
LACK 40, 40s, 50, 50s



krawędź karnies

Szerokość skrzydeł: jednoskrzydłowe „60”÷„100”

Informacje techniczne: ościeżnice: str. 142-147, akcesoria: str. 131-137 i 150-152, skrzydła drzwiowe: str. 153-162

model	plyta HDF lakierowana	
	dąb, orzech	
ASCADA 10-40	215 zł netto	264,45 zł brutto
ASCADA 50	235 zł netto	289,05 zł brutto
ASCADA 60	270 zł netto	332,10 zł brutto



W standardzie

- krawędź kamies
- rama z płyty MDF
- wypełnienie „plaster miodu”
- płyta HDF lakierowana
- 2 zawiasy srebrne
- zamek na klucz zwykły, blokadę łazienkową, wkładkę patentową lub zamek oszczędnościowy
- szyba DECORMAT gr. 4 mm

Opcje bez dopłaty

- skrzydło z 3 zawiasami srebrnymi
- tuleje wentylacyjne

Opcje za dopłatą

- skrzydło „90” i „100”12 zł | 14,76 zł
- kratka wentylacyjna tworzywowa20 zł | 24,60 zł
- podcięcie wentylacyjne20 zł | 24,60 zł

UWAGA: Ze względu na różną technologię wykonania:

- skrzydła ASCADA - płyta HDF lakierowana,
- ościeżnice, opaski, ćwierćwałki Finish - oklejone folią Finish
- krawędzie skrzydeł - obrzeża
- ramki, płyciny płaskie HDF gr. 4 mm oklejone folią Finish.

Występują różnice kolorystyczne między tymi elementami.



ramka przyszybowa
25x16 mm



krawędź kamies

Przyłgowe - otwierane do wewnątrz

Drzwi Sara Eco to innowacyjne rozwiązanie pozwalające na kreatywne projektowanie wnętrz, z wykorzystaniem niewidocznych drzwi, dające możliwość wykończenia powierzchni skrzydła w kolorach ścian.

Konstrukcja drzwi Sara Eco obejmuje:

- Ościeżnicę aluminiową, po zamontowaniu niewidoczną, wmurowaną w ościeżie lub obrobioną płytami Gipsowo-Kartonowymi. Po obróbce murarskiej widoczny jedynie wrzób ościeżnicy, przygotowany do malowania np. w kolorze ścian.

- Skrzydło płytowe przyłgowe w dwóch wariantach wykończenia:

1. Szerokie płaszczyzny skrzydła zagruntowane i przygotowane do malowania lub tapetowania (np. w kolorze ścian). Krawędzie skrzydła oklejone obrzeżem umożliwiającym jego pomalowanie. Malowanie należy wykonać we własnym zakresie.
2. Szerokie płaszczyzny skrzydła oklejone foliami z grupy DRE-Cell lub 3D, krawędzie skrzydła oklejone obrzeżem w kolorze folii.

model	dekor*	
	DRE-Cell, 3D i grunt	
skrzydło SARA ECO	295 zł netto	362,85 zł brutto
ościeżnica OA_SARA	795 zł netto	977,85 zł brutto

* dotyczy skrzydła

Opcje za dopłatą w GRUNT

- podcięcie wentylacyjne.....20 zł | 24,60 zł

W standardzie skrzydła

- rama z drewna iglastego
- gniazda pod 2 zawiasy wpuszczane ISTAR
- wypełnienie „plaster miodu”
- zamek magnetyczny na klucz zwykły, blokadę łazienkową, wkładkę patentową lub zamek oszczędnościowy

Opcje za dopłatą w DRE-Cell i 3D

- podcięcie wentylacyjne.....20 zł | 24,60 zł
- kratka wentylacyjna tworzywowa.....20 zł | 24,60 zł
- kratka wentylacyjna aluminiowa.....90 zł | 110,70 zł
- uszczelka opadająca.....140 zł | 172,20 zł

Przekrój poprzeczny drzwi Sara Eco

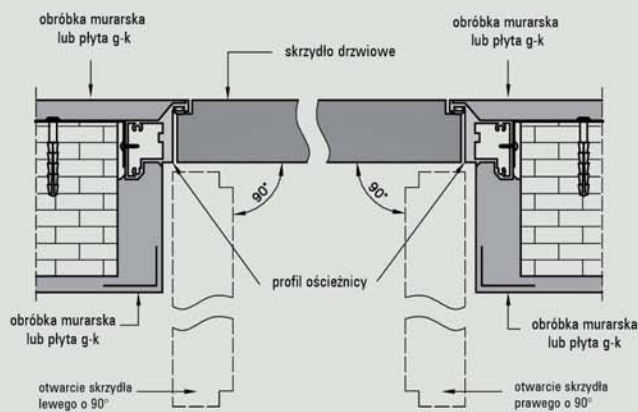

Przekrój poprzeczny drzwi Sara Eco

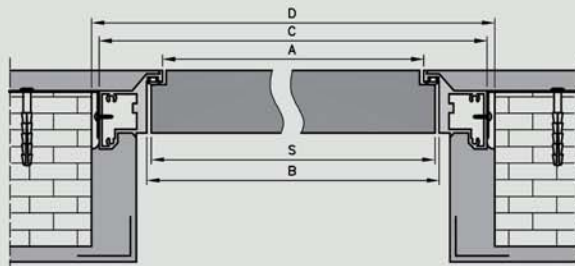

Tab. Wymiary drzwi Sara Eco

	S	A	B	C	D
„80”	844	829	850	914	924
„90”	944	929	950	1014	1024

S - szerokość skrzydła
A - szerokość w świetle przejścia ościeżnicy
B - szerokość we wrzęcie ościeżnicy
C - szerokość zewnętrzna ościeżnicy
D - wymagana szerokość otworu w murze

Przekrój pionowy drzwi Sara Eco

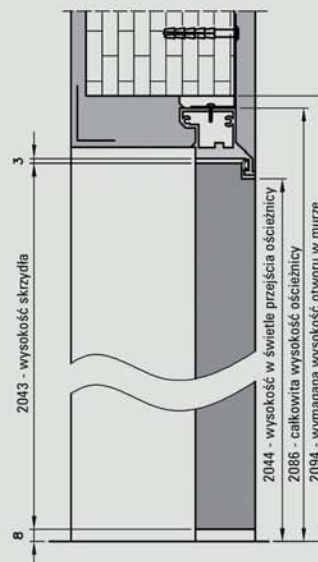

Profil ościeżnicy z uszczelką

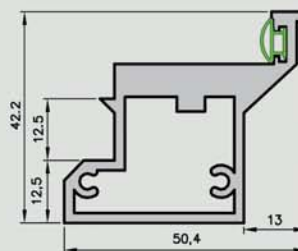

UWAGA: Minimalna grubość muru 75 mm.

Szerokość skrzydeł: jednoskrzydłowe „80” ÷ „90”

Informacje techniczne: akcesoria: str. 131-137 i 150-152, skrzydła drzwiowe: str. 153-162



biały
biała mat
jesion
buk
olcha
dąb złoty
dąb bielony ryfla
dąb złoty ryfla
calvados
wiśnia ciemna
orzech
orzech satyna
orzech ciemny ryfla
dąb szary ryfla***
wiąz tabac
wiąz antracyt
dąb piaskowy
wenge ciemne
grafit ryfla***
3D
wiąz
orzech amerykański
heban
wiśnia złota
dąb polski 3D
MAGOWAR
grunt



Bezprzylgowe - otwierane na zewnątrz

Drzwi Sara Eco to innowacyjne rozwiązanie pozwalające na kreatywne projektowanie wnętrz, z wykorzystaniem niewidocznych drzwi, dające możliwość wykończenia powierzchni skrzydła w kolorach ścian.

Konstrukcja drzwi Sara Eco obejmuje:

- Ościeżnicę aluminiową, po zamontowaniu niewidoczną, wmurowaną w oścież lub obrobioną płytami Gipsowo-Kartonowymi. Po obróbce murarskiej widoczny jedynie wrąb ościeżnicy, przygotowany do malowania np. w kolorze ścian.

- Skrzydło płytowe bezprzylgowe w dwóch wariantach wykończenia:

1. Szerokie płaszczyzny skrzydła zagruntowane i przygotowane do malowania lub tapetowania (np. w kolorze ścian). Krawędzie skrzydła oklejone obrzeżem umożliwiającym jego pomalowanie. Malowanie należy wykonać we własnym zakresie.
2. Szerokie płaszczyzny skrzydła oklejone foliami z grupy DRE-Cell lub 3D, krawędzie skrzydła oklejone obrzeżem w kolorze folii.

model	dekor*	
	DRE-Cell, 3D i grunt	
skrzydło SARA ECO	295 zł netto	362,85 zł brutto
ościeżnica OAB_SARA	795 zł netto	977,85 zł brutto

* dotyczy skrzydła

Opcje za dopłatą w GRUNT

- podcięcie wentylacyjne.....20 zł | 24,60 zł

W standardzie skrzydła

- rama z drewna iglastego
- gniazda pod 2 zawiasy wpuszczane ISTAR
- wypełnienie „plaster miodu”
- zamek magnetyczny na klucz zwykły, blokadę łazienkową, wkładkę patentową lub zamek oszczędnościowy

Opcje za dopłatą w DRE-Cell i 3D

- podcięcie wentylacyjne.....20 zł | 24,60 zł
- kratka wentylacyjna tworzywowa.....20 zł | 24,60 zł
- kratka wentylacyjna aluminiowa.....90 zł | 110,70 zł
- uszczelka opadająca.....140 zł | 172,20 zł

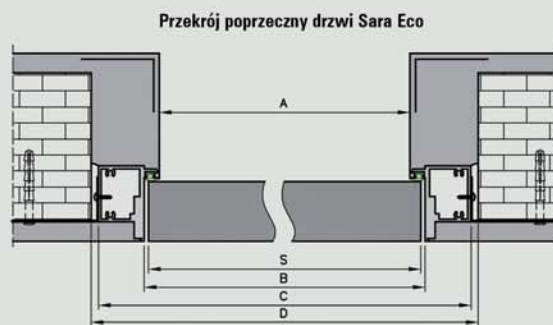
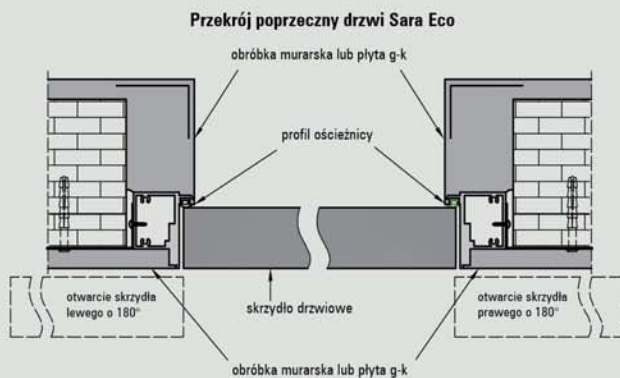

Tab. Wymiary drzwi Sara Eco

	S	A	B	C	D
„80°	844	829	850	914	924
„90°	944	929	950	1014	1024

- S - szerokość skrzydła
- A - szerokość w świetle przejścia ościeżnicy
- B - szerokość we wrębie ościeżnicy
- C - szerokość zewnętrzna ościeżnicy
- D - wymagana szerokość otworu w murze

Przekrój pionowy drzwi Sara Eco

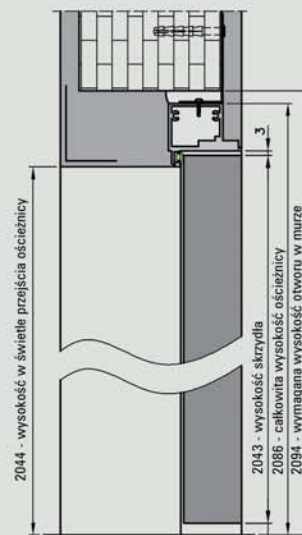

Profil ościeżnicy z uszczelką

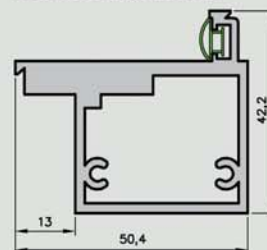

UWAGA: Minimalna grubość muru 75 mm.

Szerokość skrzydeł: jednoskrzydłowe „80° ÷ „90°

Informacje techniczne: akcesoria: str. 131-137 i 150-152, skrzydła drzwiowe: str. 153-162



biały
biała mat
jesion
buk
olcha
dąb złoty
dąb bielony ryfla
dąb złoty ryfla
calvados
wiśnia ciemna
orzech
orzech satyna
orzech ciemny ryfla
dąb szary ryfla***
wiąz tabac
wiąz antracyt
dąb piaskowy
wenge ciemne
grafit ryfla***
3D
wiąz
orzech amerykański
heban
wiśnia złota
dąb polski 3D
MALOWANE
grunt



System drzwi przesuwnych chowanych w ścianie bazuje na drzwiach wewnątrzlokalowych, bezprzylgowych – jedno lub dwuskrzydłowych firmy DRE.

Konstrukcję systemu stanowi kaseta zbudowana z metalowych kształtowników, w którą chowa się skrzydło podczas czynności „otwierania drzwi”.

W chwili obecnej współpracujemy z dwiema firmami, które dostarczają gotowe rozwiązania systemów przesuwnych chowanych w ścianę przeznaczone do drzwi DRE : firmą Eclisse oraz firmą Leon.

Dobór systemu przesuwnego

Dystrybutor	 DRZWI CHOWANE W ŚCIANĘ	
Zastosowanie	Do drzwi wewnątrzlokalowych, przesuwnych jedno lub dwuskrzydłowych w dekorach DRE-Cell, folii 3D i NATURA	
Nr aprobaty technicznej	AT-15-8342/2010	AT-15-8307/2010
Skład zestawu	Kaseta „125” wraz z okuciami, elementy ościeżnicowe w dekorach DRE-Cell, folii 3D lub Natura - dystrybuowane przez firmę Eclisse	Kaseta „125” wraz z okuciami, elementy ościeżnicowe w dekorach DRE-Cell, folii 3D lub Natura - dystrybuowane przez firmę Leon
	Skrzydło drzwiowe przesuwne DRE – dystrybuowane przez firmę DRE	
Sprzedaż i kontakt	www.eclisse.pl/dre tel. (58) 531-19-95	www.dre.leon.info.pl tel. (32) 363-33-15

Dobór skrzydła przesuwnego

Dobór skrzydła przesuwnego wraz z okuciami z kolekcji DRE odbywa się analogicznie jak dla systemów przesuwnych naściennych. Przy wyborze skrzydła należy pamiętać o konieczności wyboru uchwytu typu „naparstek”, który należy dodatkowo zakupić.



złoty

złoty
satyna

chrom

chrom
satyna

Naparstek (cena za 1 szt.) 12 zł | 14,76 zł



system przesuwny naścienny DRE

System przesuwny DRE, stosowany jest jako drzwi wewnętrzne, bezprzylgowe, jedno lub dwuskrzydłowe, w dekorach DRE-Cell, folii 3D oraz Natura przedstawionych w katalogu, z wyjątkiem kolekcji: ENTER, ENTER natura, SOLID, VETRO C i F, szklane GALLA, LACK, ASCADA, SINCO, drzwi przeciwpożarowe.

Komplet systemu przesuwnego (naściennego) zawiera:

- belkę odbojową, prowadnicę (LEON SN 150, 180, 200) z okuciami, listwę dystansową oraz maskownicę. W systemie montowanym na tunelu regulowanym w komplecie znajdują się 2 dodatkowe listwy dystansowe gr. 16 mm. W przypadku systemu z zastosowaniem zamka hakowego w belce odbojowej wyfrezowane jest gniazdo pod zaczep.
- Skrzydło drzwiowe przesuwne DRE o wymiarach:
Drzwi pojedyncze: „60”, „70”, „80”, „90”, „100”
Drzwi podwójne: „120”, „140”, „160”, „180”, „200”

Oferujemy:

NS - system montowany bezpośrednio na ścianę

NT - system montowany z użyciem tunelu regulowanego

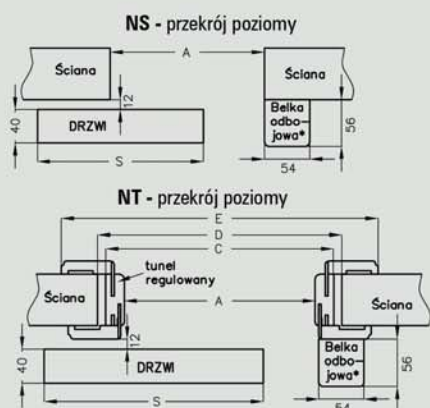

* nie występuje w systemie podwójnym

Uwaga: Tunel TOP nie jest przystosowany do zastosowania z systemem NT.

maskownica z prowadnicą

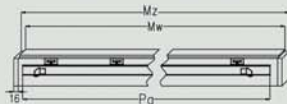

Maskownice i prowadnice do systemów podwójnych uzyskuje się poprzez połączenie dwóch elementów z systemu pojedynczego.



złoty złoty satyna chrom chrom satyna zamek hakowy (złoty, złoty satyna, chrom, chrom satyna)

Uwaga: W systemach przesuwnych podwójnych maskownica jest łączona na długości z dwóch elementów.

Informacje techniczne: tunel regulowany str. 148, skrzydła drzwiowe: str. 153-162

NS - przekrój pionowy

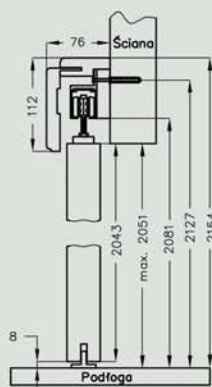

NT - przekrój pionowy

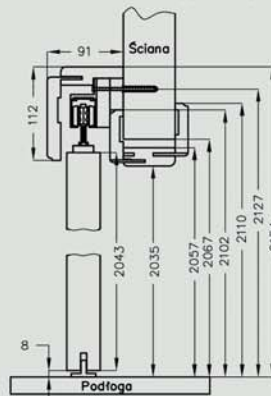

Wysokość skrzydła przesuwnego - 2043 mm
całkowita wysokość systemów przesuwnych - 2154 mm

System przesuwny pojedynczy

symbol	„60”	„70”	„80”	„90”	„100”
A	600	700	800	900	1000
C	644	744	844	944	1044
D	664	764	864	964	1064
E	750	850	950	1050	1150
S	644	744	844	944	1044

System przesuwny podwójny

symbol	„120”	„140”	„160”	„180”	„200”
A	1200	1400	1600	1800	2000
C	1244	1444	1644	1844	2044
D	1264	1464	1664	1864	2064
E	1350	1550	1750	1950	2150
S**	644	744	844	944	1044

S** szerokość jednego skrzydła

System przesuwny pojedynczy

Wymiar drzwi [mm]	Maskownica Mz	Prowadnica Mw	Prowadnica Pa
644, 744	1602	1570	1500
844	1902	1870	1800
944	2102	2070	2000
1044	2150	2118	2000

System przesuwny podwójny

Wymiar drzwi [mm]	Maskownica Mz	Prowadnica Mw	Prowadnica Pa
2 x 644	2 x 1519	2 x 1503	2 x 1500
2 x 744	2 x 1519	2 x 1503	2 x 1500
2 x 844	2 x 1819	2 x 1803	2 x 1800
2 x 944	2 x 2019	2 x 2003	2 x 2000
2 x 1044	2 x 2063	2 x 2047	2 x 2000

Ceny systemu przesuwnego

cena netto brutto

	netto	brutto
System przesuwny DRE-Cell, folii 3D	242 zł	297,66 zł
System przesuwny podwójny DRE-Cell, folii 3D	484 zł	595,32 zł
System przesuwny Natura	378 zł	464,94 zł
System przesuwny podwójny NATURA	756 zł	929,88 zł
Uchwyt okrągły 1 szt.	30 zł	36,90 zł
Uchwyt owalny 1 szt.	45 zł	55,35 zł
Zamek hakowy z dwoma uchwytami okrągłymi lub owalnymi z kluczem	130 zł	159,90 zł

Komplet uchwytów na jedno skrzydło stanowią 2 szt.



zamek hakowy z uchwytem okrągłym zamek hakowy z uchwytem owalnym



skrzydła drzwiowe wewnętrzne wewnątrzlokalowe

model	dekor DRE-Cell		dekor DRE-Cell	
	biały, buk, calvados, dąb złoty, jesion, olcha, orzech, orzech satyna, wiśnia ciemna		dąb złoty ryfla, orzech ciemny ryfla, wenge ciemne, dąb piaskowy	
DOSTAWKA Standard 10	172 zł netto	211,56 zł brutto	199 zł netto	244,77 zł brutto
DOSTAWKA Standard 30, 40, 41	230 zł netto	282,90 zł brutto	260 zł netto	319,80 zł brutto



Dostawka Standard 10
(usłojenie pionowe,
krawędź kamies)



Dostawka Standard 30
(usłojenie pionowe,
krawędź kamies)



Dostawka Standard 40
(usłojenie pionowe,
krawędź kamies)



Dostawka Standard 41
(usłojenie pionowe,
krawędź kamies)

W standardzie

- krawędź kamies
- rama z drewna iglastego
- wypełnienie „plaster miodu”
- okleina DRE-Cell
- szyby KORA BIAŁA, ŻALUZJA, CHINCHILA, DECORMAT, DECORMAT BRĄZ, DECORMAT GRAFIT
- 2 zawiasy srebrne
- możliwe kombinacje skrzydeł: „60+40”; „70+40”; „80+40”; „90+40”; „100+40”
- blacha zaczepowa oraz kantrygiel

Opcje bez dopłaty

- skrzydło z 3 zawiasami srebrnymi

Opcje za dopłatą

- wypełnienie z płyty wiórowej otworowej..... 37,00 zł | 45,51 zł
- ościeżnica do drzwi z dostawką..... +30%

Drzwi wewnątrzlokalowe jednoskrzydłowe przylgowe można zestawić w parze z dostawką o szerokości „40”. Dostawka to przylgowe skrzydło bierne o grubości 40 mm, bez lub z przeszkleniem, w jednolitym usłojeniu.

Dostawka Standard 10 może być zastosowana do wszystkich kolekcji w okleinie DRE-Cell z krawędzią kamies.

Dostawka Standard 30 jest przystosowana do modeli ARTE 10-30 i STANDARD 30 w okleinie DRE-Cell z krawędzią kamies.

Dostawka Standard 40 jest przystosowana do modeli ARTE 40, 50, 70, 90; STANDARD 40, KANON 30, kolekcji DECO w okleinie DRE-Cell z krawędzią kamies.

Dostawka Standard 41 jest przystosowana do modeli MODERN 30, IDEA 30, PLUS 30 w okleinie DRE-Cell z krawędzią kamies.

UWAGA: Brak możliwości skracania dostawek.

Szerokość dostawek: „40”

Informacje techniczne: ościeżnice str. 142-147, skrzydła drzwiowe: str. 153-162



model	dekor DRE-Cell		dekor DRE-Cell	
	jesion, calvados, wiśnia ciemna, orzech, orzech satyna		biała mat, dąb złoty ryfla, orzech ciemny ryfla, dąb szary ryfla***, dąb bielony ryfla, wiąz antracyt, wiąz tabac, dąb piaskowy, wenge ciemne, srebrna	
DOSTAWKA Standard TOP 10	172 zł netto	211,56 zł brutto	199 zł netto	244,77 zł brutto
DOSTAWKA Standard TOP 40, 41	230 zł netto	282,90 zł brutto	260 zł netto	319,80 zł brutto

*** dekory w dostawkach „40” tylko w usłojeniu poziomym

model	dekor 3D		laminat CPL 0,15 - 0,2 mm	
	wiąz, heban, orzech amerykański, wiśnia złota, dąb polski 3D		akacja, kasztan, miodowy dąb, biały, szary jasny, szary ciemny	
DOSTAWKA Standard TOP 10	190 zł netto	233,70 zł brutto	229 zł netto	281,67 zł brutto



Dostawka Standard TOP 10 (krawędź prosta) DRE-Cell, folia 3D laminat CPL gr. 0,15 - 0,2 mm
 Dostawka Standard TOP 40 (krawędź prosta) DRE-Cell
 Dostawka Standard TOP 41 (krawędź prosta) DRE-Cell

W standardzie

- krawędź prosta
- rama z drewna iglastego
- wypełnienie „plaster miodu”
- okleina DRE-Cell
- szyby KORA BIAŁA, ŻALUZJA, CHINCHILA, DECORMAT, DECORMAT BRĄZ, DECORMAT GRAFIT
- 2 zawiasy srebrne
- możliwe kombinacje skrzydeł: „60+40”; „70+40”; „80+40”; „90+40”; „100+40”
- blacha zaczepowa oraz kantrygiel

Opcje bez dopłaty

- skrzydło z 3 zawiasami srebrnymi

Opcje za dopłatą

- wypełnienie z płyty wiórowej otworowej..... 37,00 zł | 45,51 zł
- ościeżnica do drzwi z dostawką..... +30%

Drzwi wewnątrzlokalowe jednoskrzydłowe przylgowe można zestawić w parze z dostawką o szerokości „40”. Dostawka to przylgowe skrzydło bierne o grubości 40 mm, bez lub z przeszkleniem, w jednolitym usłojeniu.

Dostawka Standard TOP 10 może być zastosowana do wszystkich kolekcji w okleinie DRE – Cell, folii 3D, laminacie CPL gr. 0,15 - 0,2 mm z krawędzią prostą, poza drzwiami ramowymi oraz ENTER/SOLID i PPOŻ.

Dostawka Standard TOP 40 jest przystosowana do modelu KANON TOP 30 w okleinie DRE – Cell z krawędzią prostą.

Dostawka Standard TOP 41 jest przystosowana do modeli MODERN TOP 30, IDEA TOP 30, PLUS TOP 30 w okleinie DRE – Cell z krawędzią prostą.

UWAGA: Brak możliwości skracania dostawek.

skrzydła drzwiowe wewnętrzne wewnątrzlokalowe

model	dekor		dekor		dekor	
	buk, brzoza, dąb		orzech, wenge		dąb jasny, orzech ciemny, orzech boliwijski, zebrano, heban, dąb bielony	
DOSTAWKA Standard Natura 10	290 zł netto	356,70 zł brutto	360 zł netto	442,80 zł brutto	460 zł netto	565,80 zł brutto
DOSTAWKA Galeria Natura 02	290 zł netto	356,70 zł brutto	360 zł netto	442,80 zł brutto	460 zł netto	565,80 zł brutto
DOSTAWKA Standard Natura 30, 40, 41	420 zł netto	516,60 zł brutto	490 zł netto	602,70 zł brutto	590 zł netto	725,70 zł brutto



Dostawka Standard Natura 10
(usłojenie pionowe, krawędź prosta)



Dostawka Galeria Natura 02
(usłojenie poziome, krawędź prosta)



Dostawka Standard Natura 30
(usłojenie pionowe, krawędź prosta)



Dostawka Standard Natura 40
(usłojenie pionowe, krawędź prosta)



Dostawka Standard Natura 41
(usłojenie pionowe, krawędź prosta)

W standardzie

- krawędź prosta
- rama z drewna iglastego
- wypełnienie „plaster miodu”
- okleina naturalna
- szyby KORA BIAŁA, ŻALUZJA, CHINCHILA, DECORMAT, DECORMAT BRAZ
- 2 zawiasy srebrne
- możliwe kombinacje skrzydeł: „60+40”; „70+40”; „80+40”; „90+40”; „100+40”
- blacha zaczepowa oraz kantrygiel

Opcje bez dopłaty

- skrzydło z 3 zawiasami srebrnymi

Opcje za dopłatą

- wypełnienie z płyty wiórowej otworowej..... 37,00 zł | 45,51 zł
- ościeżnica do drzwi z dostawką..... +30%

Drzwi wewnątrzlokalowe jednoskrzydłowe przylgowe można zestawić w parze z dostawką o szerokości „40”. Dostawka to przylgowe skrzydło bierne o grubości 40 mm, bez lub z przeszkleniem, w jednolitym usłojeniu.

Dostawka Standard Natura 10 może być zastosowana do wszystkich kolekcji w okleinie naturalnej z krawędzią prostą, oprócz ENTER natura i PPOŻ.

Dostawka Galeria Natura 02 może być zastosowana do kolekcji Galeria Natura 02, 20, 21, 22, 23, Galeria Natura ALU 20,21,22,23, 24, 25 i Duero Natura ALU 1-6.

Dostawka Standard Natura 30 jest przystosowana do modeli ARTE natura 10-30, STANDARD natura 30 z krawędzią prostą.

Dostawka Standard Natura 40 jest przystosowana do modeli ARTE natura 40, 50, 70, 90, STANDRD natura 40, KANON PRO natura 30 z krawędzią prostą.

Dostawka Standard Natura 41 jest przystosowana do modeli MODERN PRO natura 30, IDEA PRO natura 30 z krawędzią prostą.

UWAGA: Brak możliwości skracania dostawek.

Szerokość dostawek: „40”

Informacje techniczne: ościeżnice str. 142-147, skrzydła drzwiowe: str. 153-162

biały
biała mat
jesion
dąb bielony ryfla
dąb złoty ryfla
orzech ciemny ryfla
dąb szary ryfla ***
wenge ryfla **
grafit ryfla ***
wiąz tabac
wiąz antracyt
dąb piaskowy
wenge ciemne
wanilia***



Dostawka PREMIUM (krawędź prosta) DRE-Cell folia 3D

Dostawka PIANO (krawędź prosta) DRE-Cell folia 3D

Dostawka FOSCA (krawędź prosta) DRE-Cell folia 3D

Dostawka SCALA A (krawędź prosta) DRE-Cell folia 3D

Dostawka SCALA B (krawędź prosta) DRE-Cell folia 3D

Dostawka ELSA (krawędź prosta) DRE-Cell folia 3D

Dostawka AURI (krawędź prosta) DRE-Cell folia 3D

W standardzie

- krawędź prosta
- ramiaki z płyty MDF
- okleina DRE-Cell, folia 3D lub okleina naturalna
- 3 zawiasy srebrne
- blacha zaczepowa oraz kantrygiel
- szyby: DECORMAT, DECORMAT BRAZ, DECORMAT GRAFIT, MATER CARE i SZYBA PRZEZROCZYSTA
- możliwe kombinacje skrzydeł: „60+40”; „70+40”; „80+40”; „90+40”; „100+40”

Opcje za dopłatą

- ościeznica do drzwi z dostawką +30%

UWAGA: Cena dostawki równa jest cenie odpowiedniego modelu skrzydła.

Możliwość wykonania dostawek do wszystkich modeli skrzydeł ramowych znajdujących się w przedstawionych kolekcjach.

UWAGA: Brak możliwości skracania dostawek.

wiąz
orzech amerykański
heban
dąb polski 3D
widnia złota
dąb jasny
orzech ciemny
wenge
heban
dąb bielony

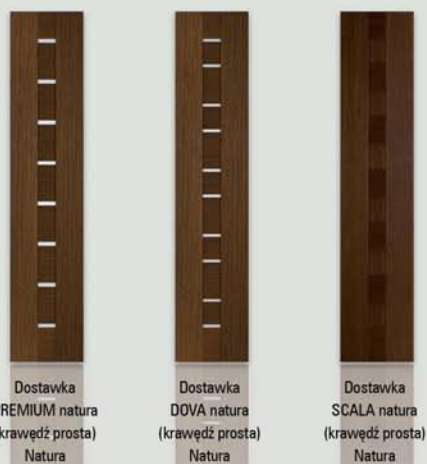

Dostawka PREMIUM natura (krawędź prosta) Natura

Dostawka DOVA natura (krawędź prosta) Natura

Dostawka SCALA natura (krawędź prosta) Natura

skrzydła drzwiowe wewnętrzne wejściowe

model	dekor		dekor		dekor	
	buk, brzoza, dąb		orzech, wenge		dąb jasny, orzech boliwijski, orzech ciemny, zebrano, heban, dąb bielony	
ENTER natura 0	490 zł netto	602,70 zł brutto	560 zł netto	688,80 zł brutto	660 zł netto	811,80 zł brutto



W standardzie

- krawędź prosta
- 3 zawiasy srebrne
- zamek dolny na wkładkę patentową
- zamek górny zasuwkowy na wkładkę patentową
- 2 płaskowniki stalowe (B)
- wypełnienie płyta wiórowa otworowa (C)

Zastosowanie

Drzwi ENTER natura mają zastosowanie jako drzwi wewnętrzne wejściowe w budownictwie mieszkaniowym i użyteczności publicznej.

UWAGA: Specyfiką okleiny naturalnej jest możliwość wystąpienia różnic w usłojeniu i wybarwieniu. Różnice te nie mogą być podstawą uznania reklamacji.

Opcje za dopłatą

- Wizjer – dołączony osobno.....12 zł | 14,76 zł
- Wizjer cyfrowy - dołączony osobno.....255 zł | 313,65 zł
- próg ze stali nierdzewnej – szer. 70 mm65 zł | 79,95 zł
- rezygnacja z drugiego zamka-5 zł | -6,15 zł
- uszczelka opadająca140 zł | 172,20 zł



ENTER natura 0



Wizjer (osobno)

Próg stalowy (szer. 70 mm)

Zamek zasuwkowy górny

Uszczelka opadająca



Wizjer cyfrowy (osobno)

przekrój skrzydła ENTER natura

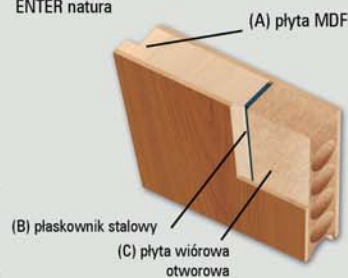

Konstrukcja

Rama skrzydła wykonana z płyty MDF (A) dodatkowo wzmocniona dwoma płaskownikami stalowymi (B).

Wypełnienie – płyta wiórowa otworowa (C).

Skrzydło ma podwyższoną izolacyjność akustyczną ($R_w=27dB$) z ościeżnicą prostą SOFT natura z uszczelką opadającą lub progim stalowym, albo z ościeżnicą metalową z uszczelką opadającą lub progim stalowym. Płyta zewnętrzna HDF uszlachetniona okleiną naturalną zabezpieczoną lakierem UV.

Zalecamy do skrzydeł kolekcji ENTER natura ościeżnicę prostą SOFT natura ENTER.

Szerokość skrzydeł: jednoskrzydłowe „80” ÷ „100”

Informacje techniczne: ościeżnice str. 142-147, skrzydła drzwiowe: str. 153-162



Możliwe konfiguracje naświetli/doświetli

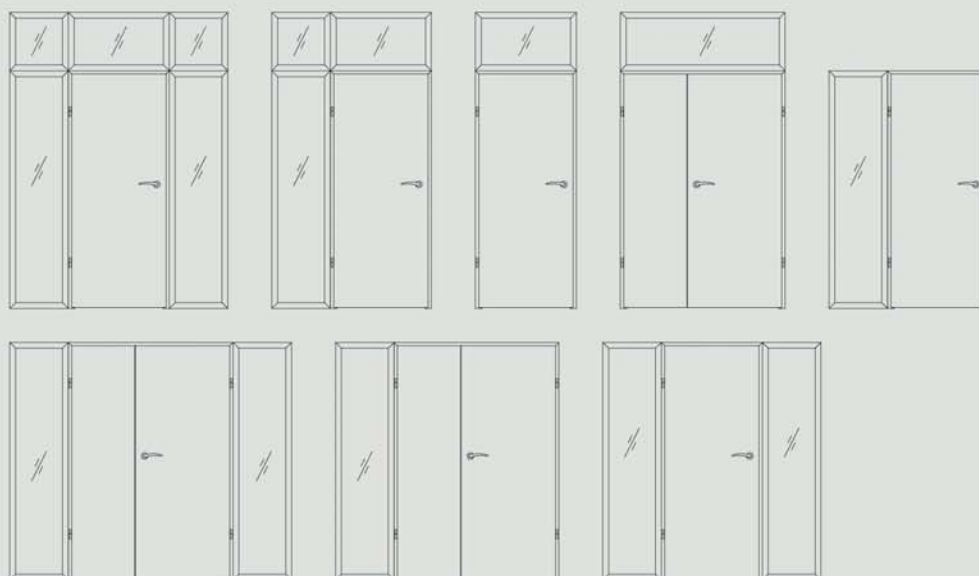

Naświetla / doświetla to nieotwieralne, przeszklone przegrody pomiędzy pomieszczeniami, które mogą stanowić niezależną konstrukcję lub uzupełnienie drzwi wewnętrzzlokalowych (oprócz drzwi szklanych) z ościeżnicą prostą. Naświetla / doświetla są produkowane i dostarczane w postaci kompletu elementów przeznaczonych do montażu. Komplet zawiera:

- dwie pionowe i dwie poziome belki główne
- komplet listew maskujących i montażowych
- komplet uszczelek
- łączniki belek głównych

Naświetla / doświetla stosowane są w drzwiach wewnętrzzlokalowych z ościeżnicą stałą w dekorach DRE-Cell, folii 3D, folii Finish i laminacie CPL gr. 0,15-0,2 mm.

UWAGA: Oferowany produkt nie zawiera szyby, należy ją samodzielnie dokupić. Zalecamy stosowanie szyby hartowanej o grubości 4 mm. Montaż naświetli / doświetli należy wykonywać po zakończeniu „mokrych” prac budowlanych.

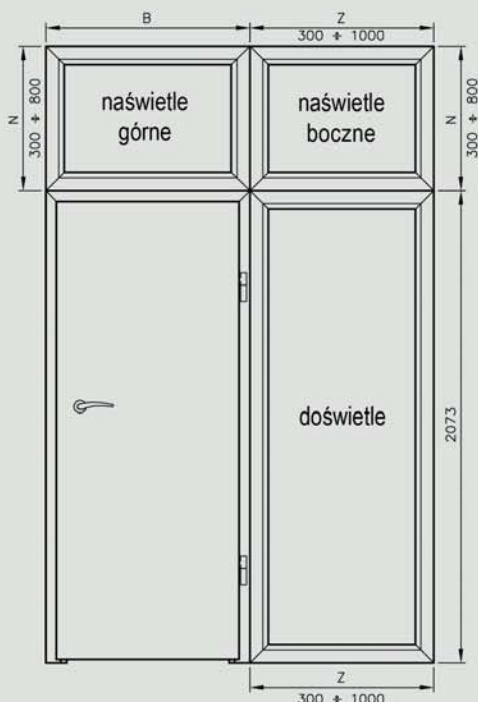

Rys. Przekrój naświetla / doświetla



Tabela wymiarów naświetli / doświetli

asortyment	wysokość całkowita	szerokość całkowita	długość obwodu
doświetle	2073 mm	Z	$2 \cdot 2073 + 2 \cdot Z$
naświetle boczne	N	Z	$2 \cdot N + 2 \cdot Z$
naświetle górne	N	B	$2 \cdot N + 2 \cdot B$

Dostępne warianty wysokości naświetli

„N” = 300; 400; 500; 600; 700; 800 [w mm].

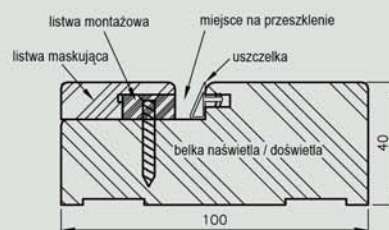
Dostępne warianty szerokości doświetli i naświetli bocznych

„Z” = 300; 400; 500; 600; 700; 800; 900; 1000 [w mm].

Szerokości naświetli górnych „B” dostosowane są do szerokości ościeżnic prostych, dostępne warianty szerokości znajdują się w poniższych tabelach:

Naświetla montowane na ościeżnicy drzwi jednoskrzydłowych

	„60”	„70”	„80”	„90”	„100”	„110”
B	688	788	888	988	1088	1188

Naświetla montowane na ościeżnicy drzwi dwuskrzydłowych

	„100d”	„110d”	„120”	„130”	„140”	„150”	„160”	„170”	„180”	„190”	„200”
B	1123	1223	1323	1423	1523	1623	1723	1823	1923	2023	2123

Cena naświetli / doświetli dotyczy jednego metra bieżącego obwodu mierzonego po zewnętrznej stronie naświetla / doświetla.

Cena 1 metra bieżącego obwodu naświetli / doświetli wynosi 59 zł netto | **72,57 zł brutto.**

W celu złożenia zamówienia prosimy o kontakt z Działem Obsługi Klienta.

UWAGA: Wysokość doświetla dostosowana jest do standardowej wysokości ościeżnicy prostej. W związku z tym nie zalecamy skracania ościeżnicy w konfiguracji z doświetlem.

skrzydła drzwiowe wewnętrzne wejściowe przeciwpożarowe systemu HALSPAN



- biały
- biała mat
- jesion
- dąb bielony ryfla
- buk
- dąb piaskowy
- ośka
- dąb złoty
- dąb złoty ryfla
- calvados
- wiśnia ciemna
- orzech
- orzech satyna
- orzech ciemny ryfla
- dąb szary ryfla***
- wenge ciemne
- grafit ryfla***
- wiąz tabac
- wiąz antracyt

model	EI30			
	szerokość „80” - „90”		szerokość „100” - „110”	
OLIMP 10	989 zł netto	1216,47 zł brutto	1268 zł netto	1559,64 zł brutto
OLIMP 20	1834 zł netto	2255,82 zł brutto	2273 zł netto	2795,79 zł brutto
OLIMP 30	2234 zł netto	2747,82 zł brutto	2783 zł netto	3423,09 zł brutto
OLIMP 40	2134 zł netto	2624,82 zł brutto	2423 zł netto	2980,29 zł brutto

model	EI60			
	szerokość „80” - „90”		szerokość „100” - „110”	
OLIMP 10	1234 zł netto	1517,82 zł brutto	1543 zł netto	1897,89 zł brutto
OLIMP 20	2134 zł netto	2624,82 zł brutto	2593 zł netto	3189,39 zł brutto
OLIMP 30	2734 zł netto	3362,82 zł brutto	3303 zł netto	4062,69 zł brutto
OLIMP 40	2634 zł netto	3239,82 zł brutto	2953 zł netto	3632,19 zł brutto



W standardzie

Skrzydło:

- płyta wiórowa Halspan 44 mm w EI30 lub 54 mm w EI60
- doklejone listwy z klejonki iglastej
- krawędź prosta
- okleina DRE-Cell Decor lub laminat CPL gr. 0,2 mm
- zamek na wkładkę patentową
- uszczelki pęczniące - dymoszczelne
- szyba ognioodporna przezroczysta (zmienna szerokość zależna od rozmiaru skrzydła)
- próg opadający
- 4 zawiasy

Opcje za dopłatą

- wizjer55 zł | 67,65 zł
- samozamykacz DORMA190 zł | 233,70 zł
- samozamykacz GEZE230 zł | 282,90 zł
- kratka wentylacyjna p.poż.850 zł | 1045,50 zł
- dopłata do skrzydła biernego210 zł | 258,30 zł

Zastosowanie

Drzwi przeciwpożarowe mają zastosowanie jako drzwi wewnętrzne wejściowe w budownictwie mieszkaniowym, użyteczności publicznej oraz budynkach zamieszkania zbiorowego. W celu spełnienia warunków APROBATY TECHNICZNEJ do drzwi o odporności ogniowej EI 30 i EI60 – należy zastosować samozamykacz. Drzwi sprzedawane są wyłącznie w komplecie z ościeżnicą metalową przeciwpożarową lub ościeżnicą drewnianą p.poż.



Wskaźnik izolacyjności akustycznej drzwi jednoskrzydłowych $R_w = 32$ dB
Wskaźnik izolacyjności akustycznej drzwi dwuskrzydłowych $R_w = 27$ dB



kratka wentylacyjna p.poż.

*** dekor tylko w usłojeniu poziomym



samozamykacz DORMA



samozamykacz GEZE

Konstrukcja

Ościeznica drewniana stała o przekroju 54x100 mm wykonana z klejki iglastej oklejonej w kolorze skrzydła folią DRE-Cell lub laminatem CPL gr. 0,2 mm.

Zastosowanie

Ościeznica ma zastosowanie do drzwi wewnętrznych wejściowych przeciwpożarowych OLIMP EI30 i EI60.

W standardzie

Ościeznica EI30, EI60

- 4 zawiasy
- uszczelka o podwyższonych właściwościach ogniochronnych
- zaczep zamka
- zestaw montażowy

Ościeznica EI60

- 2 uszczelki pęczniące w kanałach wrębu ościeznicy

Ceny ościeznic drewnianych p.poż. EI30 i EI60

szerokość drzwi	Cena EI30		Cena EI60	
	netto	brutto	netto	brutto
„80” - „90”	466 zł	573,18 zł	516 zł	634,68 zł
„100” - „110”	487 zł	599,01 zł	537 zł	660,51 zł
„160” - „180”	733 zł	901,59 zł	733 zł	901,59 zł
„190” - „200”	773 zł	950,79 zł	773 zł	950,79 zł

Przekrój ościeznicy drewnianej p.poż do skrzydeł OLIMP

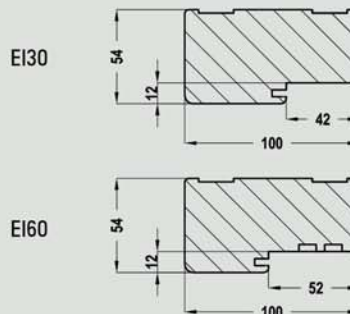

Przekrój pionowy drzwi p.poż.

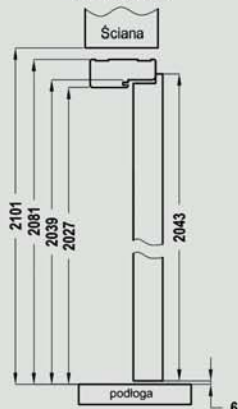

wymagana wysokość otworu w murze 2101 mm

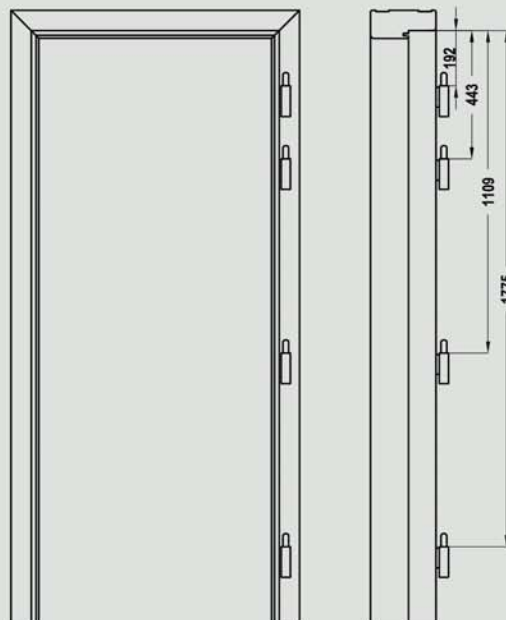

do drzwi jednoskrzydłowych

	A	B	C	D
80	804	828	912	952
90	904	928	1012	1052
100	1004	1028	1112	1152
110	1104	1128	1212	1252

do drzwi dwuskrzydłowych

	A	B	C	D
160	1635	1659	1743	1783
170	1735	1759	1843	1883
180	1835	1859	1943	1983
190	1935	1959	2043	2083
200	2035	2059	2143	2183

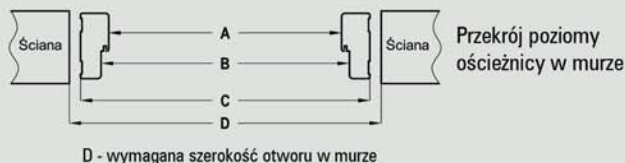

D - wymagana szerokość otworu w murze

Konstrukcja

Ościeznica metalowa wykonana z blachy ze stali węglowej konstrukcyjnej o grubości co najmniej 1,5 mm, konstrukcja spawana, malowana proszkowo na kolor brąz lub biały.

Zastosowanie

Ościeznica ma zastosowanie do drzwi wewnętrznych wejściowych przeciwpożarowych OLIMP EI30 i EI60.

W standardzie

- 4 zawiasy
- uszczelka o podwyższonych właściwościach ogniochronnych

Ceny ościeźnic metalowych EI30 i EI60

szerokość drzwi	kolor	
	biały	brąz
„80” - „90”	466 zł netto	573,18 zł brutto
„100” - „110”	487 zł netto	599,01 zł brutto
„160” - „180”	733 zł netto	901,59 zł brutto
„190” - „200”	773 zł netto	950,79 zł brutto
„210” - „220”	812 zł netto	998,76 zł brutto

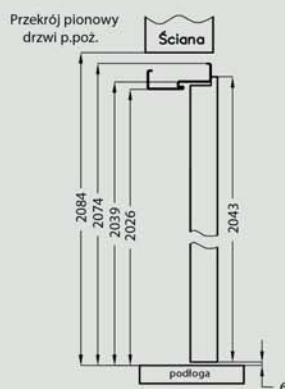

wymagana wysokość otworu w murze 2084 mm

Dotyczy drzwi pojedynczych

	A	B	C	D
„80”	800	826	896	916
„90”	900	926	996	1016
„100”	1000	1026	1096	1116
„110”	1100	1126	1196	1216

Dotyczy drzwi podwójnych

	A	B	C	D
„160”	1635	1661	1731	1751
„170”	1735	1761	1831	1851
„180”	1835	1861	1931	1951
„190”	1935	1961	2031	2051
„200”	2035	2061	2131	2151
„210”	2135	2161	2231	2251
„220”	2235	2261	2331	2351

Przekrój ościeźnicy metalowej p.poż. do skrzydeł Olimp

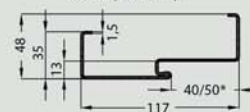

* dla EI-30 - wrąb 40 mm
dla EI-60 - wrąb 50 mm

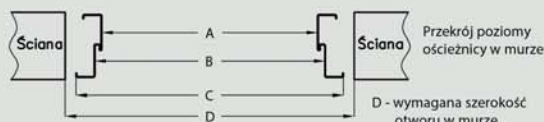
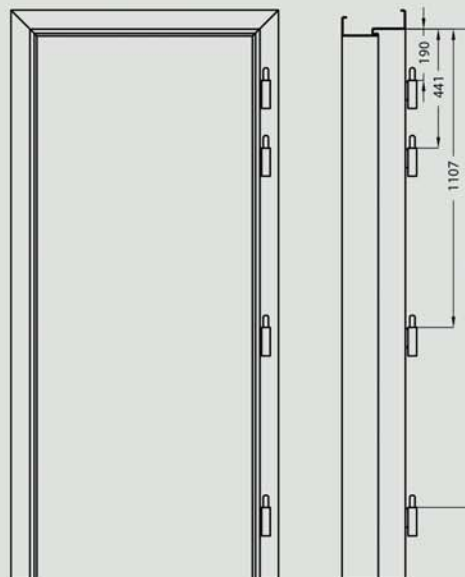

Wykonanie zgodnie z Aprobata Techniczną ITB AT-15-7506/2010

$$\text{cena drzwi jednoskrzydłowych} = \text{cena skrzydła czynnego} + \text{cena ościeźnicy metalowej p.poż.}$$

$$\text{cena drzwi dwuskrzydłowych} = \text{cena skrzydła czynnego} + \text{cena skrzydła biernego (skrzydło czynne + dopłata)} + \text{cena ościeźnicy metalowej p.poż.}$$



klamka z szyldem podłużnym ALTIVA (rozstaw 72 mm) nikiel szczotkowany na patent - 37 zł | 45,51 zł



klamka z szyldem podłużnym ALTIVA (rozstaw 72 mm) nikiel szczotkowany na klucz - 37 zł | 45,51 zł



klamka PEGAZ (rozstaw 72 mm) nikiel mat na patent - 62 zł | 76,26 zł



klamka TOM z szyldem podłużnym na patent (rozstaw 72 mm) chrom mat - 63 zł | 77,49 zł



wkładka 26/41 - nikiel mat 24 zł | 29,52 zł



wkładka 26/41 - mosiądz satyna 22 zł | 27,06 zł



zestaw wkładek ZN 30/40+30G/40 SN lub ZN 30/40+40G/30 SN nikiel satyna 90 zł | 110,70 zł



zestaw wkładek ZN 30/40+30G/40 SB lub ZN 30/40+40G/30 SB mosiądz satyna 85 zł | 104,55 zł



klamka FOKUS z szyldem podłużnym - nikiel satyna velvet 34 zł | 41,82 zł



klamka FOKUS z szyldem podłużnym na klucz - nikiel satyna velvet (rozstaw 72 mm) 34 zł | 41,82 zł



klamka FOKUS z szyldem podłużnym na patent - nikiel satyna velvet (rozstaw 72 mm) 34 zł | 41,82 zł



klamka FOKUS z szyldem podłużnym łazienkowym - nikiel satyna velvet (rozstaw 72 mm) 39 zł | 47,97 zł



klamka ONYX - nikiel / satyna
66 zł | 81,18 zł



klamka QUANTA - nikiel - satyna
39 zł | 47,97 zł



klamka APUS - nikiel mat
38 zł | 46,74 zł



klamka FENIKS - chrom mat
42 zł | 51,66 zł



klamka PEM - chrom mat
43 zł | 52,89 zł



klamka TOM - chrom mat
53 zł | 65,19 zł



klamka ALTIVA - nikiel szczotkowany
35 zł | 43,05 zł



szyld na klucz
22 zł | 27,06 zł



szyld na patent
22 zł | 27,06 zł



szyld łazienkowy
35 zł | 43,05 zł



szyld na klucz
17 zł | 20,91 zł



szyld na patent
17 zł | 20,91 zł



szyld łazienkowy
24 zł | 29,52 zł



szyld na klucz
15 zł | 18,45 zł



szyld na patent
15 zł | 18,45 zł



szyld łazienkowy
19 zł | 23,37 zł



szyld na klucz
17 zł | 20,91 zł



szyld na patent
17 zł | 20,91 zł



szyld łazienkowy
23 zł | 28,29 zł



szyld na klucz
17 zł | 20,91 zł



szyld na patent
17 zł | 20,91 zł



szyld łazienkowy
23 zł | 28,29 zł



szyld na klucz
17 zł | 20,91 zł



szyld na patent
17 zł | 20,91 zł



szyld łazienkowy
23 zł | 28,29 zł



szyld na klucz
11 zł | 13,53 zł



szyld na patent
11 zł | 13,53 zł



szyld łazienkowy
17 zł | 20,91 zł



klamka LIBRA - nikiel satynowy
55 zł | 67,65 zł

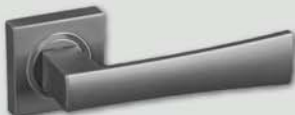

klamka LIBRA - nikiel szczotkowany - grafit
69 zł | 84,87 zł



klamka ARCUS - nikiel szczotkowany
60 zł | 73,80 zł



klamka ONYX M - stal nierdzewna
54 zł | 66,42 zł



klamka ROMANA - chrom/nikiel lakierowany
39 zł | 47,97 zł



klamka APOLLO - satyna
51 zł | 62,73 zł



klamka PLATON - satyna
51 zł | 62,73 zł



szydł na klucz
12 zł | 14,76 zł



szydł na patent
12 zł | 14,76 zł



szydł łazienkowy
18 zł | 22,14 zł



szydł na klucz
26 zł | 31,98 zł



szydł na patent
26 zł | 31,98 zł



szydł łazienkowy
34 zł | 41,82 zł



szydł na klucz
22 zł | 27,06 zł



szydł na patent
22 zł | 27,06 zł



szydł łazienkowy
30 zł | 36,90 zł



szydł na klucz
15 zł | 18,45 zł



szydł na patent
15 zł | 18,45 zł



szydł łazienkowy
31 zł | 38,13 zł



szydł na klucz
21 zł | 25,83 zł



szydł na patent
21 zł | 25,83 zł



szydł łazienkowy
30 zł | 36,90 zł



szydł na klucz
20 zł | 24,60 zł



szydł na patent
20 zł | 24,60 zł



szydł łazienkowy
30 zł | 36,90 zł



szydł na klucz
20 zł | 24,60 zł



szydł na patent
20 zł | 24,60 zł



szydł łazienkowy
30 zł | 36,90 zł



klamka WENUS - satyna
51 zł | 62,73 zł



szyld na klucz
20 zł | 24,60 zł



szyld na patent
20 zł | 24,60 zł



szyld łazienkowy
30 zł | 36,90 zł



klamka FINESTRO - nikiel szczotkowany
44 zł | 54,12 zł



szyld na klucz
16 zł | 19,68 zł



szyld na patent
16 zł | 19,68 zł



szyld łazienkowy
23 zł | 28,29 zł



klamka FUTURE - nikiel szczotkowany
48 zł | 59,04 zł



szyld na klucz
22 zł | 27,06 zł



szyld na patent
22 zł | 27,06 zł



szyld łazienkowy
30 zł | 36,90 zł



klamka STILLA - nikiel szczotkowany
41 zł | 50,43 zł



szyld na klucz
11 zł | 13,53 zł



szyld na patent
11 zł | 13,53 zł



szyld łazienkowy
17 zł | 20,91 zł



klamka VENTO - nikiel szczotkowany
46 zł | 56,58 zł



szyld na klucz
19 zł | 23,37 zł



szyld na patent
19 zł | 23,37 zł



szyld łazienkowy
28 zł | 34,44 zł



klamka FOKUS - nikiel satyna velvet
42 zł | 51,66 zł



szyld na klucz
21 zł | 25,83 zł



szyld na patent
21 zł | 25,83 zł



szyld łazienkowy
30 zł | 36,90 zł



klamka FREMO - nikiel lakierowany
66 zł | 81,18 zł



szyld na klucz
21 zł | 25,83 zł



szyld na patent
21 zł | 25,83 zł



szyld łazienkowy
30 zł | 36,90 zł



klamka QUBIK - nikiel lakierowany
35 zł | 43,05 zł



klamka TIME - chrom lakierowany
59 zł | 72,57 zł



klamka RIO - grafit/chrom
55 zł | 67,65 zł



klamka RIO - nikiel satyna
55 zł | 67,65 zł



klamka IBIZA - grafit/chrom
55 zł | 67,65 zł



klamka IBIZA - nikiel satyna
55 zł | 67,65 zł



klamka PROXIMA - stal nierdzewna
40 zł | 49,20 zł



szydł na klucz
21 zł | 25,83 zł



szydł na patent
21 zł | 25,83 zł



szydł łazienkowy
30 zł | 36,90 zł



szydł na klucz
21 zł | 25,83 zł



szydł na patent
21 zł | 25,83 zł



szydł łazienkowy
30 zł | 36,90 zł



szydł na klucz
27 zł | 33,21 zł



szydł na patent
27 zł | 33,21 zł



szydł łazienkowy
39 zł | 47,97 zł



szydł na klucz
24 zł | 29,52 zł



szydł na patent
24 zł | 29,52 zł



szydł łazienkowy
37 zł | 45,51 zł



szydł na klucz
27 zł | 33,21 zł



szydł na patent
27 zł | 33,21 zł



szydł łazienkowy
39 zł | 47,97 zł



szydł na klucz
24 zł | 29,52 zł



szydł na patent
24 zł | 29,52 zł



szydł łazienkowy
37 zł | 45,51 zł



szydł na klucz
15 zł | 18,45 zł



szydł na patent
15 zł | 18,45 zł



szydł łazienkowy
31 zł | 38,13 zł



klamka TOPAZ - stal nierdzewna
40 zł | 49,20 zł



klamka FORTUNA - patyna
44 zł | 54,12 zł



klamka FORTUNA - nikiel satyna
44 zł | 54,12 zł



klamka UNO - stal nierdzewna
29 zł | 35,67 zł



klamka JANE - nikiel lakierowany
46 zł | 56,58 zł



gałka - nikiel satyna
77 zł | 94,71 zł



gałka - patyna
77 zł | 94,71 zł



szydł na klucz
15 zł | 18,45 zł



szydł na patent
15 zł | 18,45 zł



szydł łazienkowy
31 zł | 38,13 zł



szydł na klucz
24 zł | 29,52 zł



szydł na patent
24 zł | 29,52 zł



szydł łazienkowy
37 zł | 45,51 zł



szydł na klucz
24 zł | 29,52 zł



szydł na patent
24 zł | 29,52 zł



szydł łazienkowy
37 zł | 45,51 zł



szydł na klucz
12 zł | 14,76 zł



szydł na patent
12 zł | 14,76 zł



szydł łazienkowy
24 zł | 29,52 zł



szydł na klucz
21 zł | 25,83 zł



szydł na patent
21 zł | 25,83 zł



szydł łazienkowy
30 zł | 36,90 zł



szydł na klucz
24 zł | 29,52 zł



szydł na patent
24 zł | 29,52 zł



szydł łazienkowy
37 zł | 45,51 zł



szydł na klucz
24 zł | 29,52 zł



szydł na patent
24 zł | 29,52 zł



szydł łazienkowy
37 zł | 45,51 zł



gałka - stal nierdzewna
66 zł | 81,18 zł



szyld na klucz
15 zł | 18,45 zł



szyld na patent
15 zł | 18,45 zł



szyld łazienkowy
31 zł | 38,13 zł



klamka techniczna STAR TEC - klasa IV - stal nierdzewna matowa
cena za komplet (klamka + szyld na patent)
74 zł | 91,02 zł



szyld na patent



klamka INSERTA - nikiel szczotkowany
(wstawki w kolorach DRE-Cell, 3D i CPL)
59 zł | 72,57 zł



szyld na klucz
22 zł | 27,06 zł



szyld na patent
22 zł | 27,06 zł



szyld łazienkowy
30 zł | 36,90 zł



Zalety klamek z systemem CLAQ:

- 80% krótszy czas montażu niż w przypadku tradycyjnych klamek
- 10 - letnia gwarancja na mechanizm
- 3 klasa normy DIN EN 1906 – możliwość instalacji w miejscach o wysokiej częstotliwości użytkowania
- 500 000 cykli bezawaryjnej pracy stanowi gwarancję doskonałej wytrzymałości



klamka GIOIA - chrom błyszczący
160 zł | 196,80 zł



szyld na klucz
21 zł | 25,83 zł



szyld na patent
21 zł | 25,83 zł



szyld łazienkowy
82 zł | 100,86 zł



klamka GIOIA - chrom matowy
160 zł | 196,80 zł



szyld na klucz
21 zł | 25,83 zł



szyld na patent
21 zł | 25,83 zł



szyld łazienkowy
82 zł | 100,86 zł



klamka TORRI - stal nierdzewna matowa
95 zł | 116,85 zł



szyld na klucz
21 zł | 25,83 zł



szyld na patent
21 zł | 25,83 zł



szyld łazienkowy
61 zł | 75,03 zł



* tylko ościeżnice, tunele, opaski, ćwierćwałki oraz kolekcja płytowa STANDARD TOP
 ** tylko w skrzydle SARA ECO - skrzydło przygotowane do malowania
 *** Dekory tylko w usłojeniu poziomym.



akacja

CPL grubości 0,2 mm
CPL grubości 0,7 mm



miodowy dąb

CPL grubości 0,2 mm
CPL grubości 0,7 mm



kasztan

CPL grubości 0,2 mm
CPL grubości 0,7 mm



biały

W1000ST9
CPL grubości 0,15 mm
CPL grubości 0,8 mm
NCS = S0500-N



szary jasny

U708ST15
CPL grubości 0,15 mm
CPL grubości 0,8 mm
NCS = S2000-N
RAL = 7047



szary ciemny

U963ST15
CPL grubości 0,15 mm
CPL grubości 0,8 mm
NCS = S7500-N
RAL = 7024



brzoza



buk



dąb



dąb jasny



heban



orzech boliwijski



orzech ciemny



wenge



zebrano

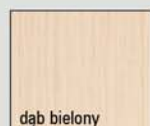

dąb bielony



orzech

UWAGA: Specyfiką okleiny naturalnej jest możliwość wystąpienia różnic w usłojeniu i wybarwieniu. Różnice te nie mogą być podstawą uznania reklamacji.

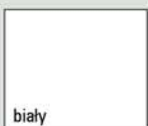

biały



buk



dąb



olcha



calvados



orzech



virginia*



niagara*



wiąz bielony*

UWAGA: Ze względu na różną technologię wykonania:

- skrzydła kolekcji LACK i ASCADA - płyta HDF lakierowana
- ościeżnice, opaski, ćwierćwałki Finish, listwy przyszybowe - oklejone folią Finish
- krawędź skrzydła - obrzeże

występują różnice kolorystyczne między tymi elementami.

* Tylko w skrzydle ramowym SINCO i kolekcji LACK.



wzór 1 VETRO
przeźroczysta



wzór 1 VETRO
decormat



wzór 1 VETRO
decormat brąz



wzór 1 VETRO
decormat grafit



wzór 2 VETRO

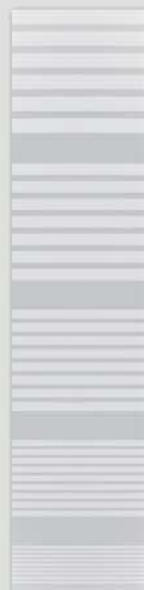

wzór 3 VETRO



wzór 4 VETRO



wzór 5 VETRO

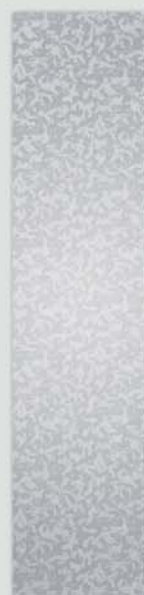

wzór 8 VETRO



wzór 9 VETRO



wzór 10 VETRO



wzór 11 VETRO



decormat



decormat grafit



decormat brąz



wzór A – FANO natura
wzór 1 – FANO DRE-Cell



żaluzja



chinchila



kora biała



master carre



wzór B - kolekcja MODERN natura
wzór 2 - kolekcja MODERN DRE-Cell i Cell-TOP



wzór C - KANON natura
wzór 3 - KANON DRE-Cell i Cell-TOP



wzór D - IDEA natura
wzór 4 - IDEA DRE-Cell i Cell-TOP

Ceny

Ceny i dostępność szyb podane są na stronach ze skrzydłami drzwiowymi. Szyby w drzwiach naszych kolekcji posiadają awers i rewers. **UWAGA!** Szyby dekoracyjne zastosowane przy kolekcjach DRE-Cell i Cell-TOP różnią się technologią wykonania od szyb z kolekcji Natura. Szyby kolekcji oklein naturalnych (wzór A, B, C, D) są wykonane technologią głębokiego piaskowania, a szyby kolekcji DRE-Cell i Cell-TOP (wzór 1, 2, 3, 4) są wykonane w technologii sitodruku.

DRE ościeznice regulowane

Konstrukcja

Ościeznica regulowana jest wykonana z wysokogatunkowej płyty drewnopochodnej MDF. Od strony ekspozycyjnej pokryta jest w całości drewnopodobną folią dekoracyjną DRE-Cell Decor, folią Finish lub okleiną naturalną. Jej konstrukcja pozwala na zastosowanie do ścian o grubości od 75 - 320 mm oraz na regulację +20 mm.

Zastosowanie

Ościeznica regulowana ma zastosowanie do:

- drzwi wewnętrznych przylgowych (do wszystkich kolekcji ramowych oraz płytowych o szerokości „90” i szerszych, ościeznica powinna posiadać 3 zawiasy \varnothing 13,5 mm).
- drzwi wejściowych ENTER (zawiera 3 zawiasy \varnothing 13,5 mm)
- drzwi szklanych GALLA („ORC” wyposażona w 2 zawiasy \varnothing 15 mm, specjalny zaczep i uszczelkę).

Zawartość kompletu

Belka główna (element poziomy i dwa pionowe wraz z elementami maskującymi), uszczelka drzwiowa, zestaw zawiasów, komplet elementów przeznaczonych do montażu ościeznicy wg dołączonej instrukcji. Ościeznice pakowane są w opakowania kartonowe.



Przekrój ościeznicy regulowanej natura

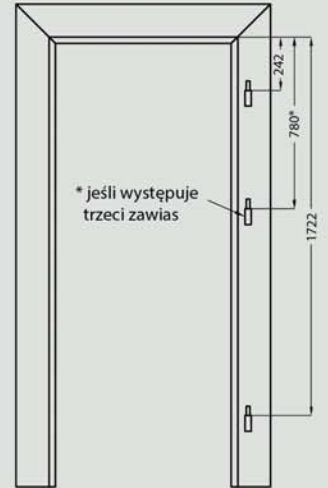

Przekrój poziomy



D - wymagana szerokość otworu w murze do drzwi jednoskrzydłowych

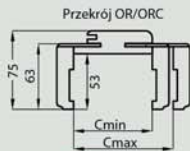

Przekrój OR/ORC

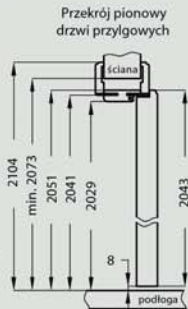

Przekrój pionowy drzwi przylgowych

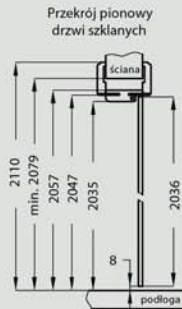

Przekrój pionowy drzwi szklanych

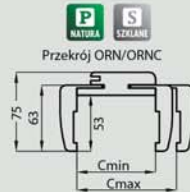

Przekrój ORN/ORNC

wymagana wysokość otworu w murze 2073 mm (2079 mm dla drzwi szklanych)

Ceny ościeznic regulowanych

Grubość muru	P Finish				R Natura				T Cell				W Cell				S Szkłane			
	Cmin	Cmax	netto	brutto	netto	brutto	netto	brutto	netto	brutto	netto	brutto	netto	brutto	netto	brutto				
75	95	171 zł	210,33 zł	208 zł	255,84 zł	326 zł	400,98 zł	357 zł	439,11 zł											
95	115	179 zł	220,17 zł	217 zł	266,91 zł	336 zł	413,28 zł	368 zł	452,64 zł											
120	140	185 zł	227,55 zł	226 zł	277,98 zł	347 zł	426,81 zł	378 zł	464,94 zł											
140	160	191 zł	234,93 zł	235 zł	289,05 zł	362 zł	445,26 zł	394 zł	484,62 zł											
160	180	197 zł	242,31 zł	244 zł	300,12 zł	378 zł	464,94 zł	411 zł	505,53 zł											
180	200	205 zł	252,15 zł	253 zł	311,19 zł	394 zł	484,62 zł	428 zł	526,44 zł											
200	220	211 zł	259,53 zł	263 zł	323,49 zł	410 zł	504,30 zł	445 zł	547,35 zł											
220	240	218 zł	268,14 zł	271 zł	333,33 zł	425 zł	522,75 zł	462 zł	568,26 zł											
240	260	225 zł	276,75 zł	279 zł	343,17 zł	441 zł	542,43 zł	480 zł	590,40 zł											
260	280	231 zł	284,13 zł	288 zł	354,24 zł	457 zł	562,11 zł	497 zł	611,31 zł											
280	300	238 zł	292,74 zł	297 zł	365,31 zł	473 zł	581,79 zł	515 zł	633,45 zł											
300	320	245 zł	301,35 zł	306 zł	376,38 zł	488 zł	600,24 zł	531 zł	653,13 zł											

wymiary w [mm] zgodne z Polską Normą

	A	B	C	D	E
60	600	624	644	680	750
70	700	724	744	780	850
80	800	824	844	880	950
90	900	924	944	980	1050
100	1000	1024	1044	1080	1150
110	1100	1124	1144	1180	1250

wymiary [mm] zgodne z Polską Normą

	A	B	C	D	E
100d	1035	1059	1079	1115	1185
110d	1135	1159	1179	1215	1285
120	1235	1259	1279	1315	1385
130	1335	1359	1379	1415	1485
140	1435	1459	1479	1515	1585
150	1535	1559	1579	1615	1685
160	1635	1659	1679	1715	1785
170	1735	1759	1779	1815	1885
180	1835	1859	1879	1915	1985
190	1935	1959	1979	2015	2085
200	2035	2059	2079	2115	2185

wymiary [mm] zgodne z Polską Normą

ościeznice regulowane top **DRE**

Konstrukcja

Ościeznica regulowana TOP jest odmianą ościeznicy regulowanej z szerokim kątownikiem (80 mm) i małymi promieniami zaokrąglenia profilu poprzecznego. Wykonana jest z wysokogatunkowej płyty drewnopochodnej MDF. Od strony ekspozycyjnej pokryta jest w całości drewnopodobną folią dekoracyjną DRE-Cell Decor, folią 3D, laminatem CPL gr. 0,15 - 0,2 mm lub okleiną naturalną. Jej konstrukcja pozwala na zastosowanie do ścian o grubości od 75 - 320 mm oraz na regulację +20 mm.



Zastosowanie

Ościeznica regulowana TOP może być zastosowana do drzwi przylgowych: ramowych oraz TOP, a także do drzwi szklanych (ORC TOP).

Zawartość kompletu

Belka główna (element poziomy i dwa pionowe wraz z elementami maskującymi), uszczelka drzwiowa, zestaw zawiasów, komplet elementów przeznaczonych do montażu ościeznicy wg dołączonej instrukcji. Ościeznice pakowane są w opakowania kartonowe.

Wszystkie ościeznice do kolekcji drzwi ramowych oraz ościeznice 90 i szersze powinny być wyposażone w 3 zawiasy. Ościeznice do drzwi szklanych GALLA wyposażone są w 2 zawiasy o średnicy 15 mm, specjalny zaczep i uszczelkę.

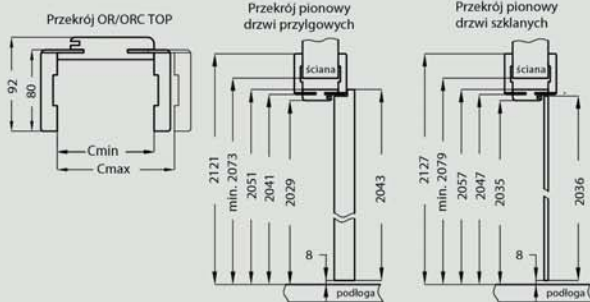

wymagana wysokość otworu w murze 2073 mm (2079 mm dla drzwi szklanych)

Przekrój ościeznicy regulowanej TOP

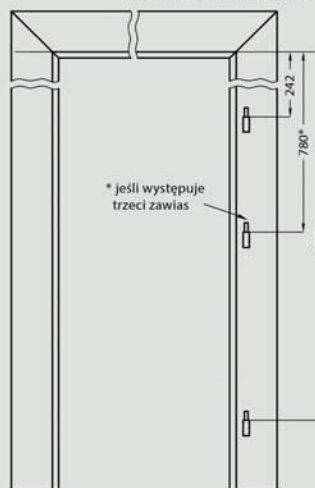

Przekrój poziomy

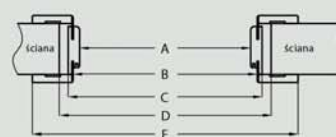

D - wymagana szerokość otworu w murze

Ceny ościeznic regulowanych TOP

Grubość muru	Cmin	Cmax	biały, biała mat, jesion, calvados, wiśnia ciemna, orzech, orzech satyna, wenge ryfla***, dąb złoty ryfla, dąb szary ryfla***, orzech ciemny ryfla, grafit ryfla***, dąb bielony ryfla, srebrna, orzech amerykański, heban, wiąz, dąb polski 3D, wiąz antracyt, wiąz tabac, dąb piaskowy, wenge ciemne, wiśnia złota, wanilia***, srebrna		akacja, kasztan, miodowy dąb, biały, szary jasny, szary ciemny		dąb jasny, orzech ciemny, wenge, dąb, heban, dąb bielony, orzech	
			netto	brutto	netto	brutto	netto	brutto
75	95	224 zł	275,52 zł	235 zł	289,05 zł	388 zł	477,24 zł	
95	115	233 zł	286,59 zł	245 zł	301,35 zł	399 zł	490,77 zł	
120	140	242 zł	297,66 zł	254 zł	312,42 zł	409 zł	503,07 zł	
140	160	251 zł	308,73 zł	264 zł	324,72 zł	425 zł	522,75 zł	
160	180	259 zł	318,57 zł	272 zł	334,56 zł	442 zł	543,66 zł	
180	200	269 zł	330,87 zł	282 zł	346,86 zł	459 zł	564,57 zł	
200	220	278 zł	341,94 zł	292 zł	359,16 zł	476 zł	585,48 zł	
220	240	287 zł	353,01 zł	301 zł	370,23 zł	493 zł	606,39 zł	
240	260	295 zł	362,85 zł	310 zł	381,30 zł	511 zł	628,53 zł	
260	280	303 zł	372,69 zł	318 zł	391,14 zł	528 zł	649,44 zł	
280	300	313 zł	384,99 zł	329 zł	404,67 zł	546 zł	671,58 zł	
300	320	321 zł	394,83 zł	337 zł	414,51 zł	562 zł	691,26 zł	

*** dekor tylko w usztywnieniu poziomym

Cena ościeznicy do drzwi dwuskrzydłowych: +30%

do drzwi jednoskrzydłowych

	A	B	C	D	E
60	600	624	644	680	784
70	700	724	744	780	884
80	800	824	844	880	984
90	900	924	944	980	1084
100	1000	1024	1044	1080	1184
110	1100	1124	1144	1180	1284

do drzwi dwuskrzydłowych

	A	B	C	D	E
100d	1035	1059	1079	1115	1219
110d	1135	1159	1179	1215	1319
120	1235	1259	1279	1315	1419
130	1335	1359	1379	1415	1519
140	1435	1459	1479	1515	1619
150	1535	1559	1579	1615	1719
160	1635	1659	1679	1715	1819
170	1735	1759	1779	1815	1919
180	1835	1859	1879	1915	2019
190	1935	1959	1979	2015	2119
200	2035	2059	2079	2115	2219

wymiary [mm] zgodne z Polską Normą

W związku z zainteresowaniem Klientów drzwiami w wymiarach niestandardowych wprowadziliśmy do oferty kolekcje Modern TOP, Plus TOP oraz model skrzydła Standard TOP 10 z ościeżnicą regulowaną TOP w 3 dodatkowych wariantach wysokości. Konstrukcja ościeżnicy jest taka sama jak ościeżnicy regulowanej TOP (różnią się tylko wysokością).

Zastosowanie

Ościeżnica regulowana TOP o zmiennych wysokościach może być zastosowana do skrzydeł przylgowych Standard TOP 10, Modern TOP, Plus TOP w trzech dodatkowych opcjach wysokości skrzydła: 1983 mm, 2110 mm i 2240 mm.

Zawartość kompletu

Belka główna (element poziomy i dwa pionowe wraz z elementami maskującymi), uszczelka drzwiowa, zestaw zawiasów, komplet elementów przeznaczonych do montażu ościeżnicy wg dołączonej instrukcji.

Ościeżnice pakowane są w opakowania kartonowe.

Wszystkie ościeżnice w 3 dodatkowych opcjach wysokości powinny być wyposażone w 3 zawiasy.

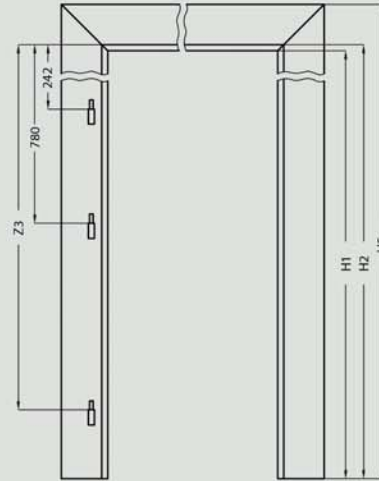
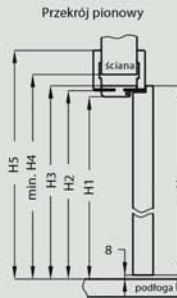
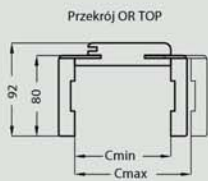

H	H1	H2	H3	H4	H5	Z3
1983	1969	1981	1991	2013	2061	1662
2110	2096	2108	2118	2140	2188	1789
2240	2226	2238	2248	2270	2318	1919

H - wysokość skrzydła
H4 - wymagana wysokość otworu w murze

D - wymagana szerokość otworu w murze

Ceny ościeżnic regulowanych TOP o zmiennych wysokościach

Grubość muru	biała mat, jesion, calvados, wiśnia ciemna, orzech, orzech satyna, wenge ryfla**, dąb złoty ryfla, orzech ciemny ryfla, dąb szary ryfla**, dąb bielony ryfla, wiąz antracyt, wiąz tabac, dąb piaskowy, wenge ciemne, srebrna				akacja, kasztan, miodowy dąb, biały, szary jasny, szary ciemny				
	wysokość skrzydła 1983 i 2043		wysokość skrzydła 2110 i 2240		wysokość skrzydła 1983 i 2043		wysokość skrzydła 2110 i 2240		
	Cmin	Cmax	cena netto	cena brutto	cena netto	cena brutto	cena netto	cena brutto	
75	95	224 zł	275,52 zł	269 zł	330,87 zł	235 zł	289,05 zł	280 zł	344,40 zł
95	115	233 zł	286,59 zł	280 zł	344,40 zł	245 zł	301,35 zł	292 zł	359,16 zł
120	140	242 zł	297,66 zł	290 zł	356,70 zł	254 zł	312,42 zł	302 zł	371,46 zł
140	160	251 zł	308,73 zł	301 zł	370,23 zł	264 zł	324,72 zł	314 zł	386,22 zł
160	180	259 zł	318,57 zł	311 zł	382,53 zł	272 zł	334,56 zł	324 zł	398,52 zł
180	200	269 zł	330,87 zł	323 zł	397,29 zł	282 zł	346,86 zł	336 zł	413,28 zł
200	220	278 zł	341,94 zł	334 zł	410,82 zł	292 zł	359,16 zł	348 zł	428,04 zł
220	240	287 zł	353,01 zł	344 zł	423,12 zł	301 zł	370,23 zł	358 zł	440,34 zł
240	260	295 zł	362,85 zł	354 zł	435,42 zł	310 zł	381,30 zł	369 zł	453,87 zł
260	280	303 zł	372,69 zł	364 zł	447,72 zł	318 zł	391,14 zł	379 zł	466,17 zł
280	300	313 zł	384,99 zł	376 zł	462,48 zł	329 zł	404,67 zł	392 zł	482,16 zł
300	320	321 zł	394,83 zł	385 zł	473,55 zł	337 zł	414,51 zł	401 zł	493,23 zł

**dekor tylko w ustawieniu poziomym

do drzwi jednoskrzydłowych

	A	B	C	D	E
60	600	624	644	680	784
70	700	724	744	780	884
80	800	824	844	880	984
90	900	924	944	980	1084
100	1000	1024	1044	1080	1184

do drzwi dwuskrzydłowych

	A	B	C	D	E
120	1235	1259	1279	1315	1419
130	1335	1359	1379	1415	1519
140	1435	1459	1479	1515	1619
150	1535	1559	1579	1615	1719
160	1635	1659	1679	1715	1819
170	1735	1759	1779	1815	1919
180	1835	1859	1879	1915	2019
190	1935	1959	1979	2015	2119
200	2035	2059	2079	2115	2219

wymiary [mm] zgodne z Polską Normą

ościeżnice regulowane bezprzylgowe **DRE**

Konstrukcja

Ościeżnica regulowana bezprzylgowa wykonana jest z wysokogatunkowej płyty drewnopochodnej MDF. Od strony ekspozycyjnej pokryta jest w całości drewnopodobną folią dekoracyjną DRE-Cell Decor, folią 3D lub okleiną naturalną. Jej konstrukcja przystosowana jest do grubości skrzydła 40 mm i pozwala na zastosowanie do ścian o grubości od 75 - 320 mm oraz na regulację +20 mm.



Zastosowanie

Ościeżnica regulowana bezprzylgowa ma zastosowanie do wszystkich kolekcji DRE w wersji bezprzylgowej rozwierniej.

Zawartość kompletu

Belka główna (element poziomy i dwa pionowe) wraz z szerokim kątownikiem (80 mm) o małych promieniach zaokrąglenia profilu przekroju poprzecznego (R2), uszczelka drzwiowa, zestaw zawiasów, komplet elementów przeznaczonych do montażu ościeżnicy wg dołączonej instrukcji. Ościeżnice pakowane są w opakowania kartonowe.

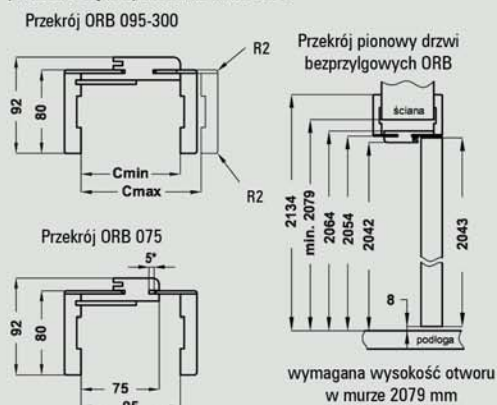

* Ościeżnica 075-095 ma odmienny przekrój, dla grubości muru 75-89 mm konieczne będzie samodzielne skrócenie pióra kątownika ruchomego.

Przekrój ościeżnicy regulowanej bezprzylgowej

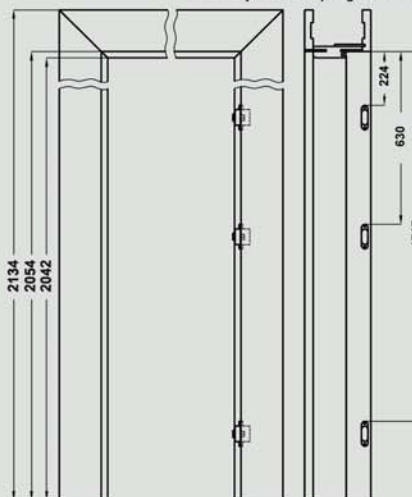

Przekrój poziomy ORB

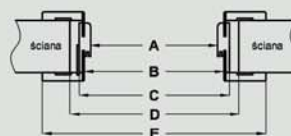

D - wymagana szerokość otworu w murze

Ceny ościeżnic regulowanych bezprzylgowych

Grubość muru	biały, biała mat, dąb bielony ryfla, dąb złoty ryfla, dąb szary ryfla***, jesion, calvados, orzech, orzech ciemny ryfla, orzech satyna, wiśnia ciemna, wenge ryfla***, grafit ryfla***, heban, wiąz, orzech amerykański, dąb polski 3D, wiąz antracyt, wiąz tabac, dąb piaskowy, wenge ciemne, wiśnia złota, srebro, wanilia***		dąb jasny, orzech ciemny, wenge, orzech, dąb, heban, dąb bielony		
	Cmin	Cmax	cena netto	cena brutto	
75	95	423 zł	520,29 zł	590 zł	725,70 zł
95	115	432 zł	531,36 zł	600 zł	738,00 zł
120	140	440 zł	541,20 zł	610 zł	750,30 zł
140	160	449 zł	552,27 zł	625 zł	768,75 zł
160	180	457 zł	562,11 zł	641 zł	788,43 zł
180	200	466 zł	573,18 zł	658 zł	809,34 zł
200	220	475 zł	584,25 zł	674 zł	829,02 zł
220	240	483 zł	594,09 zł	690 zł	848,70 zł
240	260	491 zł	603,93 zł	707 zł	869,61 zł
260	280	499 zł	613,77 zł	723 zł	889,29 zł
280	300	508 zł	624,84 zł	740 zł	910,20 zł
300	320	516 zł	634,68 zł	756 zł	929,88 zł

***dekor tylko w usłojeniu poziomym

Ceny zawierają również 3 zawiasy z płytkami mocującymi.

Cena ościeżnicy do drzwi dwuskrzydłowych: +50%

do drzwi jednoskrzydłowych

	A	B	C	D	E
60	627	651	671	711	811
70	727	751	771	811	911
80	827	851	871	911	1011
90	927	951	971	1011	1111
100	1027	1051	1071	1111	1211

do drzwi dwuskrzydłowych

	A	B	C	D	E
120	1274	1298	1318	1378	1458
130	1374	1398	1418	1478	1558
140	1474	1498	1518	1578	1658
150	1574	1598	1618	1678	1758
160	1674	1698	1718	1778	1858
170	1774	1798	1818	1878	1958
180	1874	1898	1918	1978	2058

DRE ościeznice proste

Konstrukcja

Ościeznica prosta wykonana jest z wysokogatunkowej płyty MDF i oklejona jest ekologiczną, drewnopodobną folią dekoracyjną DRE-Cell, folią 3D, laminatem CPL 0,15 - 0,2 mm, folią Finish lub okleiną naturalną. Ościeznica posiada stałą szerokość 100 mm.

Zastosowanie

Ościeznica prosta ma zastosowanie do drzwi:

- wejściowych ENTER (wyposażona w 3 zawiasy \varnothing 13,5 mm i dodatkowy zaczep górny)
- wejściowych SOLID (wyposażona w 3 zawiasy \varnothing 13,5 mm i 4 zaczepy pod zapadkę i zasuwki zamka listwowego)
- szklanych GALLA („OPC” wyposażona w 2 zawiasy \varnothing 15 mm, specjalny zaczep i uszczelkę)
- pozostałych drzwi przylgowych (z zastosowaniem 2 lub 3 zawiasów \varnothing 13,5 mm, 3 zawiasy do drzwi ramowych oraz płytowych o szerokości „90” i szerszych)

Do ościeznicy prostej i prostej SOFT stosujemy opaski maskujące, a do ościeznicy prostej SOFT natura kątowniki maskujące lub korony.

Zawartość комплекtu

Belka główna (element poziomy i dwa elementy pionowe), uszczelka drzwiowa, zestaw zawiasów, komplet elementów przeznaczonych do montażu ościeznicy wg dołączonej instrukcji. Ościeznice pakowane są w opakowania kartonowe.



przekrój ościeznicy prostej SOFT natura

ościeznica prosta po skręceniu

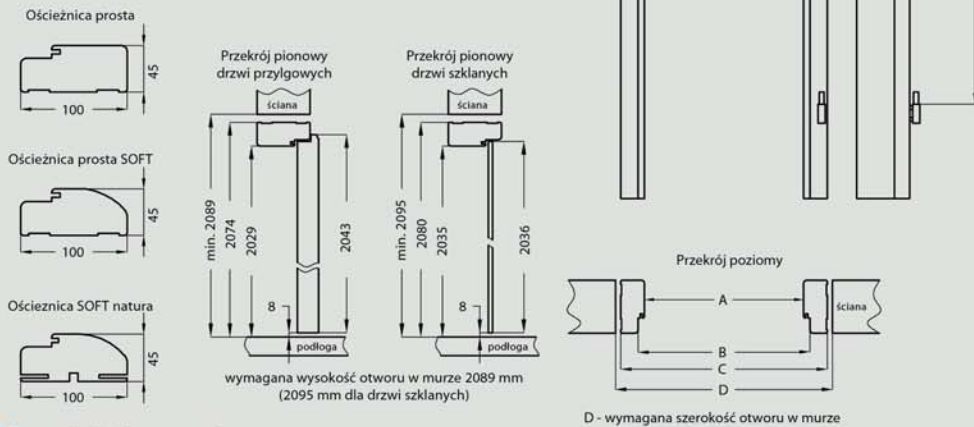

Ceny ościeznic prostych



model	netto	brutto
prosta	104 zł	127,92 zł
prosta SOFT	116 zł	142,68 zł
prosta	122 zł	150,06 zł
prosta SOFT	132 zł	162,36 zł
prosta	128 zł	157,44 zł
prosta SOFT	139 zł	170,97 zł
SOFT natura	231 zł	284,13 zł

do drzwi jednoskrzydłowych

	A	B	C	D
60	600	624	690	712
70	700	724	790	812
80	800	824	890	912
90	900	924	990	1012
100	1000	1024	1090	1112
110	1100	1124	1190	1212

wymiary [mm] zgodne z Polską Normą

do drzwi dwuskrzydłowych

	A	B	C	D
100d	1035	1059	1125	1147
110d	1135	1159	1225	1247
120	1235	1259	1325	1347
130	1335	1359	1425	1447
140	1435	1459	1525	1547
150	1535	1559	1625	1647
160	1635	1659	1725	1747
170	1735	1759	1825	1847
180	1835	1859	1925	1947
190	1935	1959	2025	2047
200	2035	2059	2125	2147

wymiary [mm] zgodne z Polską Normą

Opcje za dopłatą

- ościeznica ENTER (z zaczepem zasuwkowym) 20 zł netto | 24,60 zł brutto
- ościeznica SOLID 40 zł netto | 49,20 zł brutto
- ościeznica do drzwi dwuskrzydłowych: +30%

Konstrukcja

Ościeznica metalowa wykonana jest z blachy o grubości 1,2-1,5 mm i oklejona specjalną folią LAMPRE w kolorach biały, ciemny brąz lub miodowy. Po jednej stronie ościeznicy wykonane są 4 wycięcia pod zapadkę i zasuwki drzwi wejściowych DRE, a po przeciwnej stronie 3 gniazda pod zawiasy oraz bolce antywyważeniowe.

Zastosowanie

Ościeznica metalowa ma zastosowanie do drzwi wewnętrznych wejściowych ENTER i SOLID.

W standardzie

- gniazda na 3 zawiasy
- dodatkowe gniazda na bolce antywyważeniowe
- gniazda zaczepów zamka listwowego SOLID

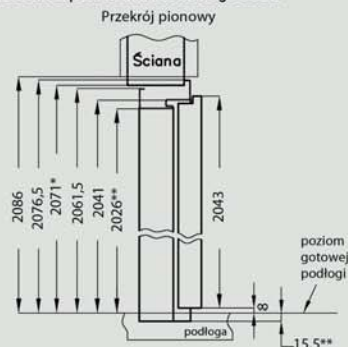

Wymagana wysokość otworu w murze liczona od gotowej podłogi to 2086 mm lub 2071* mm w opcjonalnym sposobie montażu (przy 15,5 mm nadkładu poniżej poziomu gotowej podłogi)

** wysokość przejścia w świetle ościeznicy wynosi 2041,5 mm, należy ją skrócić lub wmurować w posadzkę na głębokość 15,5 mm tak, aby wysokość przejścia przy gotowej podłodze wyniosła 2026 mm.

Cena ościeznicy metalowej

model	dekor	
	biały	miodowy, ciemny brąz
Ościeznica stalowa „80” i „90”	240 zł netto	295,20 zł brutto
Ościeznica stalowa „100”	280 zł netto	344,40 zł brutto

Profil ościeznicy metalowej

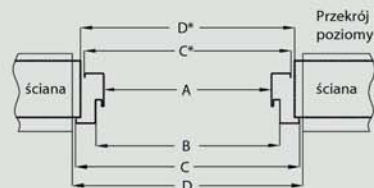
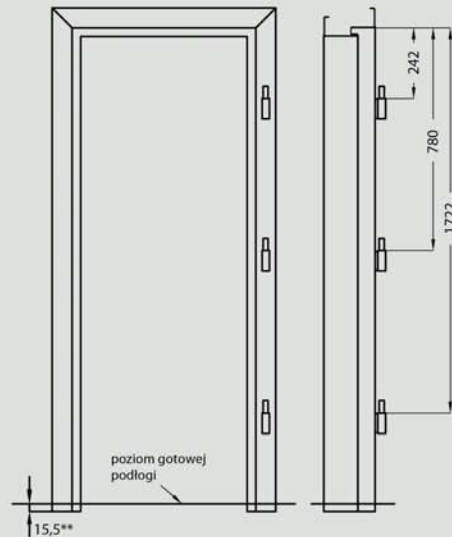
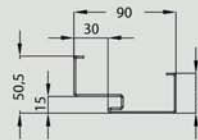

D, D* - wymagana szerokość otworu w murze
* opcjonalny sposób montażu ościeznicy

	A	B	C	C*	D	D*
„80”	794	824	895	865	915	885
„90”	900	930	1001	971	1021	991
„100”	1000	1030	1101	1071	1121	1091



biały
miodowy
ciemny brąz

DRE tunel regulowany

Tunel regulowany to ozdobna zabudowa przejścia w murze. Może być stosowany jako samodzielne rozwiązanie lub jako integralna część systemu przesuwnej naścienny NT (zastosowania tego nie spełnia TUN TOP).

Tunel regulowany jest produktem wizualnie zbliżonym do ościeżnicy regulowanej, z kilkoma różnicami:

- brak możliwości zamontowania zawiasów
- brak blachy zaczepowej
- brak frezowania pod uszczelkę
- różna wysokość i rozpiętość kątowników przednich i tylnych (wartość E i F w tabelach)



Przekrój tunelu regulowanego

Uwaga: TUN TOP nie jest przystosowany do zastosowania z systemem przesuwnej naścienny NT.

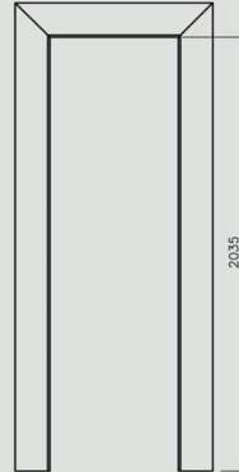
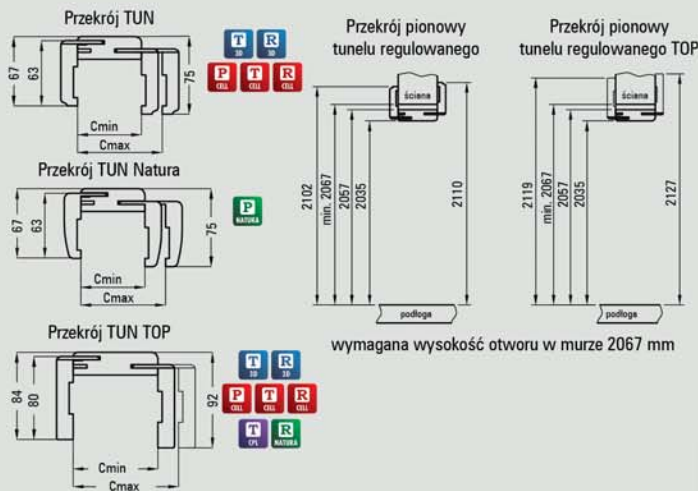

Przekrój poprzeczny



D - wymagana szerokość otworu w murze
* dotyczy Tunelu Regulowanego TOP

Tunel regulowany pojedynczy

symbol	60	70	80	90	100
A	600	700	800	900	1000
C	644	744	844	944	1044
D	664	764	864	964	1064
E	750	850	950	1050	1150
E*	784	884	984	1084	1184
F	734	834	934	1034	1134
F*	768	868	968	1068	1168

Tunel regulowany podwójny

symbol	120	140	160	180	200
A	1200	1400	1600	1800	2000
C	1244	1444	1644	1844	2044
D	1264	1464	1664	1864	2064
E	1350	1550	1750	1950	2150
E*	1384	1584	1784	1984	2184
F	1334	1534	1734	1934	2134
F*	1368	1568	1768	1968	2168

Ceny tunelu regulowanego

Grubość muru	TUN		TUN Natura				TUN TOP*		TUN TOP CPL		TUN TOP Natura		
	Cmin	Cmax	netto	brutto	netto	brutto	netto	brutto	netto	brutto	netto	brutto	
62	82	208	255,84	326	400,98	357	439,11	224	275,52	235	289,05	388	477,24
82	102	217	266,81	336	413,28	368	452,64	233	286,59	245	301,35	399	490,77
107	127	226	277,98	347	426,81	378	464,94	242	297,66	254	312,42	409	503,07
127	147	235	288,05	362	445,26	394	484,62	251	308,73	264	324,72	425	522,75
147	167	244	300,12	378	464,94	411	505,53	259	318,57	272	334,56	442	543,66
167	187	253	311,19	394	484,62	428	526,44	269	330,87	282	346,86	459	564,57
187	207	263	323,49	410	504,30	445	547,35	278	341,94	292	359,16	476	585,48
207	227	271	333,33	425	522,75	462	568,26	287	353,01	301	370,23	493	606,39
227	247	279	343,17	441	542,43	480	580,40	295	362,85	310	381,30	511	628,53
247	267	288	354,24	457	562,11	497	611,31	303	372,69	318	391,14	528	649,44
267	287	297	365,31	473	581,79	515	633,45	313	384,99	329	404,67	546	671,58
287	307	306	376,38	488	600,24	531	653,13	321	394,83	337	414,51	562	691,26

* kolory jak w OR TOP

Opcje za dopłatą

- tunel do drzwi podwójnych: +30%



Kątownik maskujący SOFT natura

zastosowanie: do ościeżnicy prostej SOFT natura



Zawartość kompletu (na jedną stronę drzwi):
element poziomy i dwa elementy pionowe, kołki oraz spinki zaciskowe.

Cena kątownika

model	cena netto	cena brutto
kątownik maskujący SOFT natura	80 zł	98,40 zł

Cena za komplet na jedną stronę drzwi.

Cena kątownika do drzwi dwuskrzydłowych: +30%

Zamawiając kątowniki maskujące należy podać stronę drzwi, na której będą zamontowane.



Łączenie kątownika maskującego



Listwy dekoracyjne



Długość listew dekoracyjnych 2,62 mb

Ceny listew

Model	dekory	cena netto	cena brutto
LPP1W, LPP2W, LPP3W	Cell, 3D	19,50 zł	23,99 zł

cena za 1 szt.

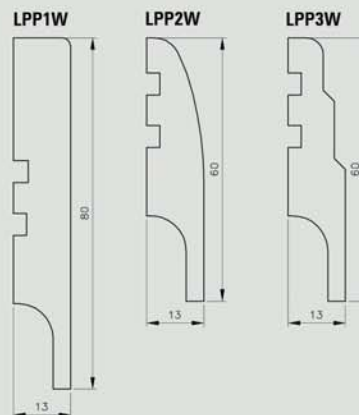

Opaski maskujące

zastosowanie: do ościeżnicy prostej, prostej SOFT

Zawartość kompletu (na jedną stronę drzwi): opaska pozioma i dwie pionowe, zaczepy plastikowe, kołki oraz spinki zaciskowe. Opaski maskujące pakowane są w karton.

Ceny opasek

model	cena netto	cena brutto
STANDARD	41 zł	50,43 zł
SOFT	49 zł	60,27 zł
STYL	49 zł	60,27 zł
TOP	52 zł	63,96 zł
Do drzwi dwuskrzydłowych	+30%	



Opaska maskująca SOFT

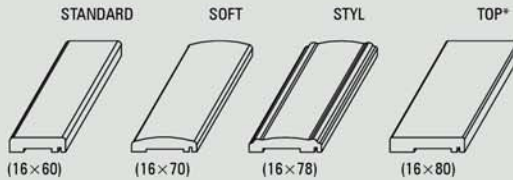

Połączenie opaski z ościeżnicą

* opaski TOP nie są dostępne w kolorach folii Finish.

Ćwierćwałki

Ćwierćwałek służy do maskowania kąтового połączenia ściany i ościeżnicy. Jednostką handlową jest sztuka.

Ceny ćwierćwałków

model	cena netto	cena brutto
ćwierćwałek	9 zł	11,07 zł
ćwierćwałek SOFT	9 zł	11,07 zł
ćwierćwałek SOFT natura	20 zł	24,60 zł



ćwierćwałek
16 x 16 x 2200 mm



ćwierćwałek SOFT, SOFT natura
11 x 18 x 2200 mm

Akcesoria drzwiowe

Nasadki na zawiasy

(kpl. 2 szt. na 1 zawias).....7 zł | 8,61 zł
Nasadki przystosowane do zawiasów o średnicy 13,5 mm.



złoty

chrom

chrom mat

Tuleje wentylacyjne do drzwi płytowych

Istnieje możliwość zakupu kompletu (5 szt.) tulei wentylacyjnych. DRE-Cell Decor, folia 3D, laminat CPL i folia Finish – biały, dąb, calvados, brąz, szary, srebrna. NATURA – srebrny satyna, złoty satyna, srebrny, złoty.

Ceny tulei

kolekcja	cena netto	cena brutto
DRE-Cell, folia Finish, folia 3D, laminat CPL	10 zł	12,30 zł
NATURA	15 zł	18,45 zł

Cena za komplet 5 szt.



Tuleje wentylacyjne do drzwi ramowych

Do drzwi ramowych, poza VETRO, stosujemy tuleje stalowe lub tworzywowe (3 tuleje do drzwi „60”, 4 tuleje do drzwi „70”, 5 tulei do drzwi „80”-„100”)

Tuleje stalowe

Stal nierdzewna

model	cena netto	cena brutto
VERANO, NESTOR, AURI, EMENA, ENA, TREVI, SCALA, PIANO, PREMIUM, ELSA, FOSCA, DOVA, TRIESTA, SINCO	30 zł	36,90 zł

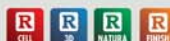

Cena za 1 szt.



tuleja stalowa kwadratowa 60 x 60 mm



tuleja stalowa okrągła śr.zew. 55 mm

Tuleje tworzywowe

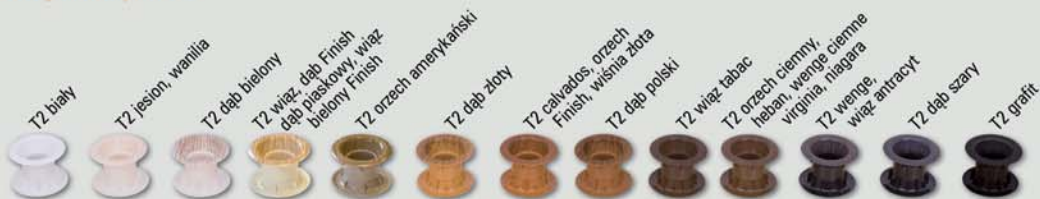

model	cena netto	cena brutto
VERANO, NESTOR, AURI, EMENA, ENA, TREVI, SCALA, PIANO, PREMIUM, ELSA, FOSCA, TRIESTA, SINCO	4 zł	4,92 zł

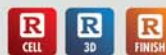

Cena za 1 szt.

Kratki wentylacyjne

Do drzwi można wstawić łazienkową kratkę wentylacyjną tworzywową, dostępną w kolorach biały, beż, calvados, brąz, srebrna i szary (oprócz drzwi ramowych, przesuwnych, PPOŻ. oraz SOLID, ENTER i GALERIA natura ALU) lub aluminiową (dodatkowo oprócz LACK i ASCADA).

	cena netto	cena brutto
kratka wentylacyjna tworzywowa	20 zł	24,60 zł
kratka wentylacyjna aluminiowa	90 zł	110,70 zł



kratka wentylacyjna tworzywowa



kratka wentylacyjna aluminiowa



podcięcie wentylacyjne

Podcięcie wentylacyjne

We wszystkich kolekcjach (oprócz VETRO D i F, SOLID, ENTER, PPOŻ. i Przesuwne), na życzenie Klienta istnieje możliwość wykonania podcięcia wentylacyjnego.

	cena netto	cena brutto
podcięcie wentylacyjne	20 zł	24,60 zł

Wizjer cyfrowy AXA DDS1



Cena.....255 zł | **313,65 zł**

Samozamykacze



samozamykacz DORMA

Cena.....190 zł | **233,70 zł**



samozamykacz GEZE

Cena.....230 zł | **282,90 zł**

Wymiary skrzydeł i rozmieszczenie zawiasów

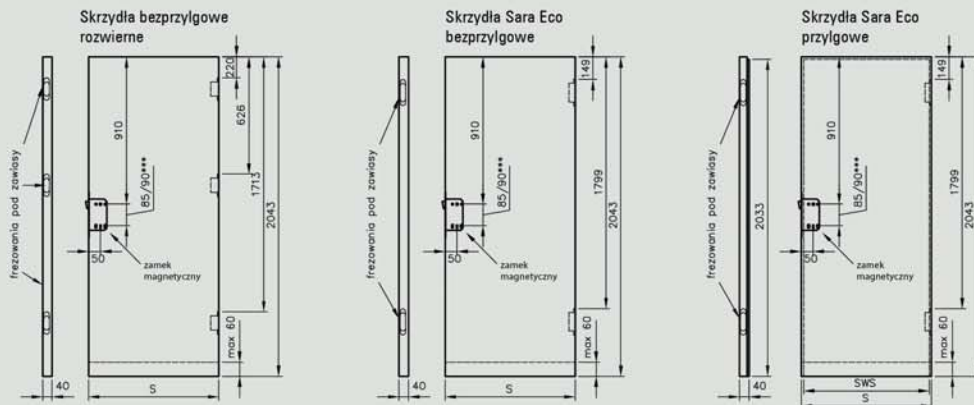
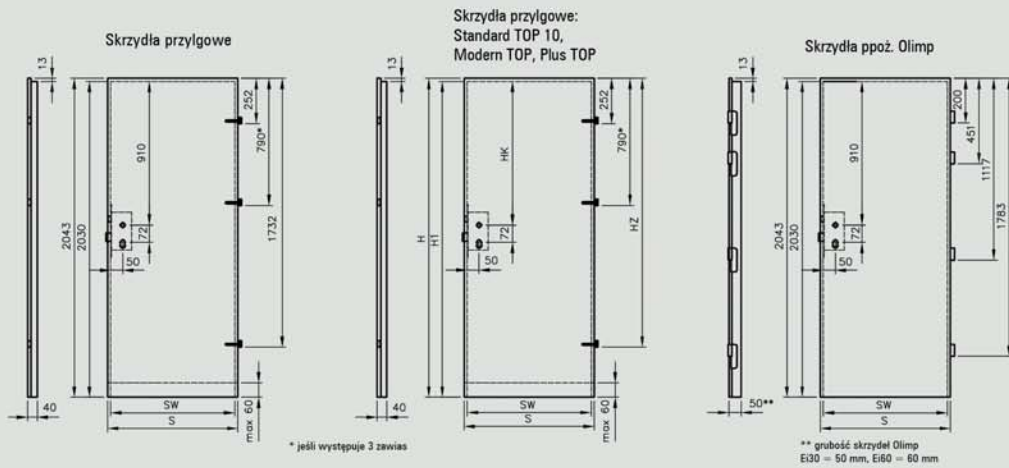

*** rozstaw w zamku magnetycznym:
85 mm - w zamku na wkładkę bębnową
90 mm - w zamkach na klucz zwykły i WC

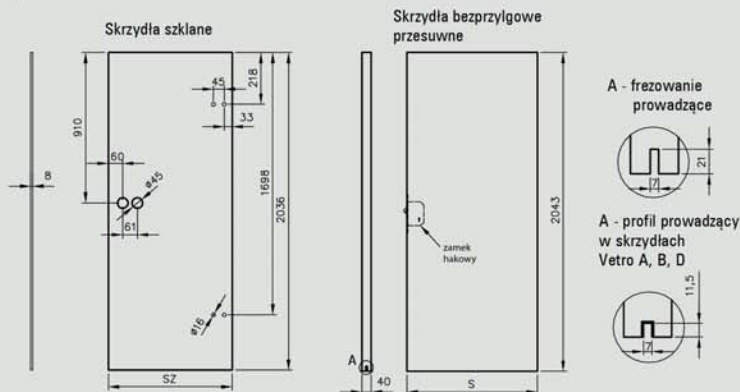

Szerokość skrzydeł

Symbol wym. drzwi	S	SW	SZ	SWS
„60”	644	618	617	-
„70”	744	718	717	-
„80”	844	818	817	824
„90”	944	918	917	924
„100”	1044	1018	-	-
„110**	1144	1118	-	-

S – całkowita szerokość skrzydła
 SW – szerokość we wrębie
 (dotyczy skrzydeł przylgowych)
 SZ – szerokość skrzydła szklanego GALLA
 SWS – szerokość we wrębie skrzydeł przylgowych Sara Eco
 * - szerokość „110” dostępna tylko w skrzydłach Standard 10 oraz w drzwiach przeciwpożarowych Olimp.

Uwaga: Całkowita szerokość dostawek „40” wynosi 444 mm

Wymiary skrzydeł w 4 wariantach wysokości

H	H1	HK	HZ
1983	1970	850	1672
2043	2030	910	1732
2110	2097	977	1799
2240	2227	1107	1929

H - wysokość całkowita skrzydła
 H1 - wysokość skrzydła we wrębie
 HK - odległość od górnego wrębu skrzydła do osi klamki
 HZ - odległość od górnej krawędzi skrzydła do punktu osadzenia trzeciego zawiasu

Wysokość skrzydeł

2043 mm – całkowita wysokość skrzydeł przylgowych i bezprylgowych
 2030 mm – wysokość skrzydeł przylgowych we wrębie (2033 dla skrzydeł przylgowych Sara Eco)
 1983, 2043, 2110, 2240 mm – całkowite możliwe wysokości skrzydeł STANDARD TOP 10 (1970, 2030, 2097, 2227 mm - mierzone we wrębie)
 2036 mm – wysokość skrzydeł szklanych GALLA

Skracanie skrzydeł

Istnieje możliwość skrócenia skrzydeł we własnym zakresie, maksymalnie o 60 mm (nie można skraćć skrzydeł szklanych GALLA, VETRO, PPOŻ., skrzydeł ENTER oraz SOLID z uszczelką opadającą wszystkich kolekcji w wersji przesuwnej oraz skrzydeł biernych).

Szczeliny progowe

Standardowa wysokość szczeliny pomiędzy skrzydłem a gotową podlogą wynosi 8 mm (6 mm w drzwiach p.poż Olimp).

Uwagi dotyczące zawiasów

W skrzydłach przylgowych: ramowych, wejściowych (Enter, Solid) oraz innych o szerokości nie mniejszej niż „90” montowane są 3 zawiasy wkręcane \varnothing 13,5 mm. W pozostałych skrzydłach przylgowych wewnętrzlokalowych możliwy jest wybór 2 lub 3 zawiasów. Skrzydła bezprylgowe rozwiernie mają wyfrezowane gniazda pod 3 zawiasy wpuszczane, które są pakowane wraz z ościeżnicą. Skrzydła przeciwpożarowe - OLIMP EI30 i EI60 wyposażone są w 4 zawiasy przykręcane. Skrzydła szklane GALLA przystosowane są do 2 zawiasów wkręcanych \varnothing 15 mm. Skrzydła SARA ECO przylgowe i bezprylgowe mają wyfrezowane gniazda pod 2 zawiasy wpuszczane, które są pakowane wraz z ościeżnicą.

Skrzydło bezprylgowe



Skrzydło przylgowe ramowe, płytowe TOP

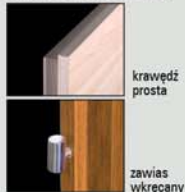

Grubość skrzydeł i dobór wkładki patentowej

Rodzaj skrzydła	Grubość skrzydeł	proporcja w skrzydle (W0/Z0)	Zalecany ** wymiar wkładki (W/Z)	Dotyczy wkładki z galką	
				Wkładka z galką po wewnętrznej stronie (W/Z)	Wkładka z galką po zewnętrznej stronie (W/Z)
Skrzydła przylgowe	40	14 / 26	25 / 40 26 / 36 26 / 41 30 / 40	25G / 40 26G / 36 26G / 41 30G / 40	25 / 40G 26 / 36G 26 / 41G 30 / 40G
Skrzydła przylgowe Sara Eco	40	24 / 16	35 / 30 36 / 26 36 / 31 40 / 30	35G / 30 36G / 26 36G / 31 40G / 30	35 / 30G 36 / 26G 36 / 31G 40 / 30G
Skrzydła bezprzylgowe	40	20 / 20	31 / 31 30 / 30 35 / 35	31G / 31 30G / 30 35G / 35	
Skrzydła bezprzylgowe Sara Eco	40	16 / 24	30 / 35 26 / 36 31 / 36 30 / 40	30G / 35 26G / 36 31G / 36 30G / 40	30 / 35G; 26 / 36G 31 / 36G 30 / 40G
p.poż Olimp EI 30	50	25 / 25	36 / 36 35 / 35 40 / 40	36G / 36 35G / 35 40G / 40	
p.poż Olimp EI 60	60	35 / 25	46 / 36 45 / 35 50 / 40	46G / 36 45G / 35 50G / 40	46 / 36G 45 / 35G 50 / 40G
Galla	8		21/26	patrz strona 39	

* Wkładki są obracalne – tzn. 25/40 = 40/25, 26G/36 = 36/26G

** Wymiar zalecany przy założeniu że szyld ma grubość 10 mm, a wkładka wystaje ponad szyld nie więcej niż 5 mm.

Rys. Dobór wymiaru wkładki bębnowej

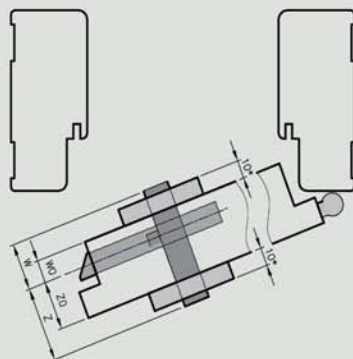

Rys. Dobór wymiaru wkładki z galką

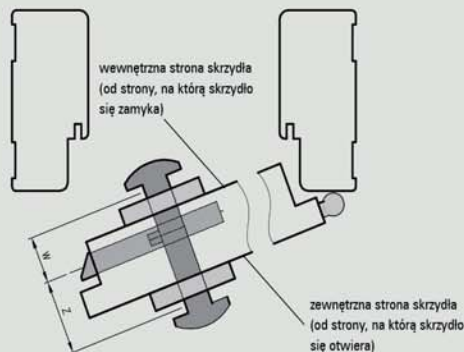

Wymiar wkładki obliczamy ze wzoru:

$W0 + \text{grubość szyldu} + 2\text{--}3\text{mm} / Z0 + \text{grubość szyldu} + 2\text{--}3\text{mm}$

gdzie:

W0 i Z0 – wartości podane w powyższej tabeli
grubość szyldu – mierzymy (w tabeli założono że szyld ma 10 mm grubości)

Dobór wkładki z galką – jeżeli chcemy zamontować galkę po:

- wewnętrznej stronie skrzydła – symbol galki musi być przy wymiarze „W” (patrz 5 kolumna w tabeli)

- zewnętrznej stronie skrzydła – symbol galki musi być przy wymiarze „Z” (patrz 6 kolumna w tabeli)

Skrzydła przylgowe pojedyncze

Oferujemy skrzydła: prawe, lewe oraz centra



Skrzydła przylgowe podwójne

Oferujemy skrzydła podwójne: prawe - wówczas prawe skrzydło jest czynnym a lewe biernym oraz skrzydła podwójne lewe - wówczas lewe skrzydło jest czynnym a prawe biernym.

Skrzydło czynne posiada przylgę oraz zamek w standardzie.

Natomiast skrzydło biernie posiada „kontrprzylgę” oraz w standardzie blachę zaczepową i „kantrygiel” (A)

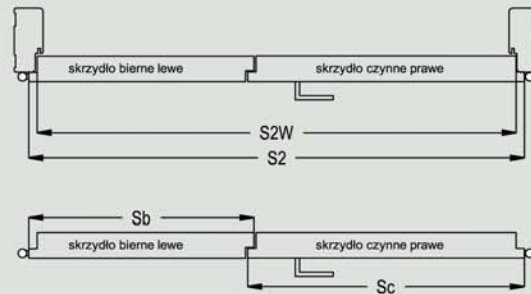

Kantrygiel (A)

Symbol wymiaru	wymiary w [mm] zgodne z Polską normą		
	S2	S2W	kombinacja* Sc + Sb
„100d”	1078	1052	644 + 444
„110d”	1178	1152	744 + 444
„120”	1278	1252	844 + 444; 644 + 644
„130”	1378	1352	944 + 444; 744 + 644; 644 + 744
„140”	1478	1452	1044 + 444; 844 + 644; 744 + 744; 644 + 844
„150”	1578	1552	944 + 644; 844 + 744; 744 + 844; 644 + 944
„160”	1678	1652	1044 + 644; 944 + 744; 844 + 844; 744 + 944; 644 + 1044
„170”	1778	1752	1044 + 744; 944 + 844; 844 + 944; 744 + 1044
„180”	1878	1852	1044 + 844; 944 + 944; 844 + 1044
„190”	1978	1952	1044 + 944; 944 + 1044
„200”	2078	2052	1044 + 1044

kombinacja* – możliwe zestawienia szerokości skrzydeł czynnych (Sc) i biernych (Sb)

Wyłącznie ościeżnice naszej produkcji pasują do drzwi dwuskrzydłowych, dlatego zalecamy dokonywanie zakupu drzwi w kompletach. Komplet DRE obejmuje 2 skrzydła drzwiowe oraz ościeżnicę.

$$\text{cena drzwi dwuskrzydłowych} = \text{cena skrzydła} \times 2 + \text{cena ościeżnicy}$$

Skrzydła bezprzylgowe-przesuwne

Oferujemy skrzydła: prawe, lewe oraz centra (skrzydło bez zamka i uchwytu)

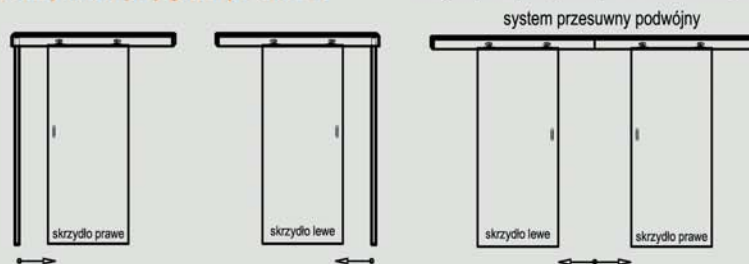

Jeżeli skrzydło czynne posiada zamek to biernie posiada blachę zaczepową

Skrzydła bezprzylgowe pojedyncze

Oferujemy skrzydła: prawe, lewe oraz centra



Skrzydła bezprzylgowe podwójne

Oferujemy skrzydła podwójne: prawe - wówczas prawe skrzydło jest czynnym a lewe biernym oraz skrzydła podwójne lewe - wówczas lewe skrzydło jest czynnym a prawe biernym.

Skrzydło czynne posiada zamek w standardzie, natomiast skrzydło białe blachę zaczepową i „kantrygiel”.



* do drzwi dwuskrzydłowych bezprzylgowych istnieje możliwość dokupienia listwy przymykowej

Symbol wymiaru	wymiary w [mm] zgodne z Polską normą	
	S2	kombinacja* Sc+Sb
"120"	1291	644+644
"130"	1391	744+644; 644+744
"140"	1491	844+644; 744+744; 644+844
"150"	1591	944+644; 844+744; 744+844; 644+944
"160"	1691	1044+644; 944+744; 844+844; 744+944; 644+1044
"170"	1791	1044+744; 944+844; 844+944; 744+1044
"180"	1891	1044+844; 944+944; 844+1044

kombinacja* – możliwe zestawienia szerokości skrzydeł czynnych (Sc) i biernych (Sb)

$$\text{cena drzwi dwuskrzydłowych} = \text{cena skrzydła} \times 2 + \text{cena ościeżnicy}$$

Skrzydła szklane Galla

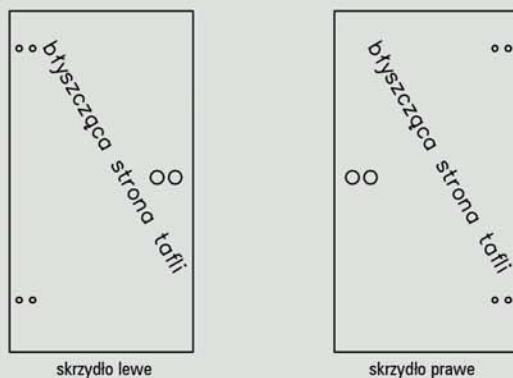

rewers jest dekoracyjny, matowy

Konstrukcja skrzydeł płytowych

- Rama skrzydła wykonana z drewna iglastego lub z płyty MDF
- Wypełnienie: wkład stabilizujący „plaster miodu” (rys.A), płyta wiórowo-otworowa (rys.B) oraz w drzwiach przeciwpożarowych: płyta wiórowa
- Płyta zewnętrzna HDF 3 mm lub 4 mm
- Krawędź „karnies”, prosta lub bez przyłgi

Płyty zewnętrzne skrzydeł uszlachetnione są:

- a) w kolekcji LACK, ASCADA - płyta HDF lakierowana
- b) w kolekcji DRE-Cell dekor - folia dekoracyjna
- c) w folii 3D - folia 3D
- d) w laminacie CPL - laminatem CPL gr. 0,15 - 0,2 mm lub 0,7 - 0,8 mm
- e) w kolekcji natura - okleina naturalna, zabezpieczona lakierem utwardzonym w technologii UV

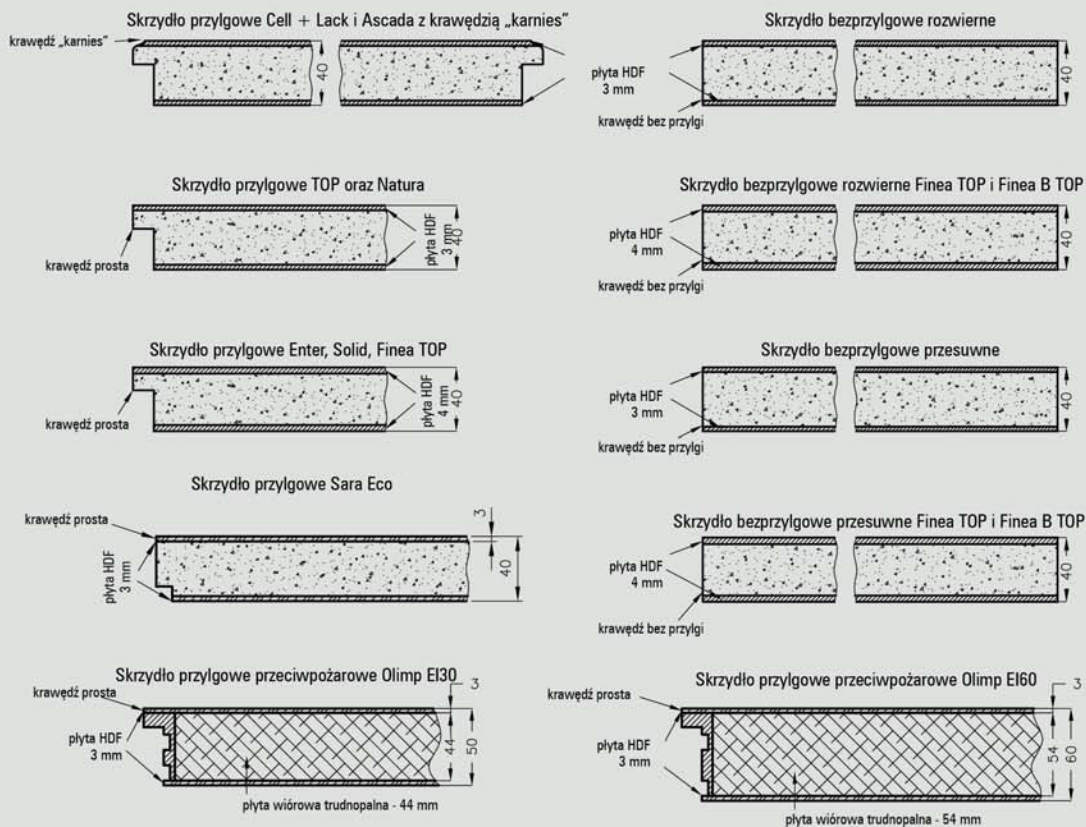

Rys.A. Wkład stabilizujący „plaster miodu”



Rys.B. Płyta wiórowo-otworowa

Różnice w konstrukcji skrzydeł płytowych z wypełnieniem

Konstrukcja skrzydeł przylgowych Cell
(nie dotyczy kolekcji Classic)

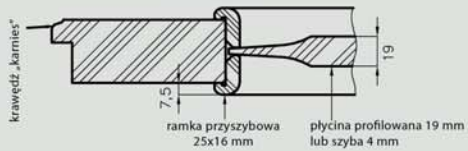

Konstrukcja skrzydeł przylgowych Cell
kolekcja Classic

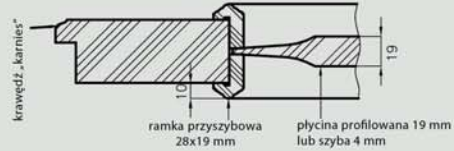

Konstrukcja skrzydeł przylgowych TOP
(nie dotyczy kolekcji Carla TOP i Aldea TOP)



konstrukcja skrzydeł przylgowych
Carla TOP i Aldea TOP



Konstrukcja skrzydeł Lack
(nie dotyczy Lack 20s i 30s) i Ascada

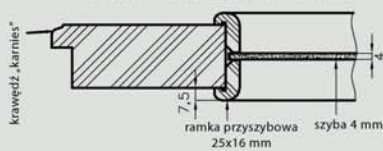

Konstrukcja skrzydeł Lack 20s i 30s

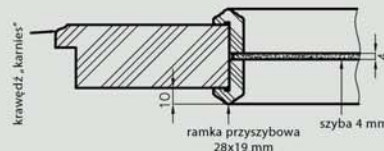

konstrukcja skrzydeł bezprzylgowych TOP
(nie dotyczy kolekcji Carla TOP i Aldea TOP)

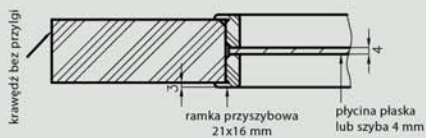

konstrukcja skrzydeł bezprzylgowych
Carla TOP i Aldea TOP



Konstrukcja skrzydeł przylgowych Natura

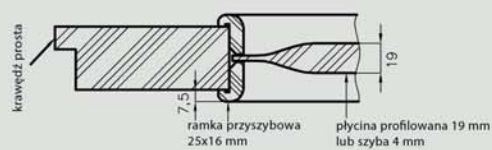

Konstrukcja skrzydeł przeciwpożarowych Olimp EI30

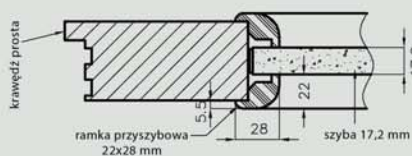

Konstrukcja skrzydeł przeciwpożarowych Olimp EI60

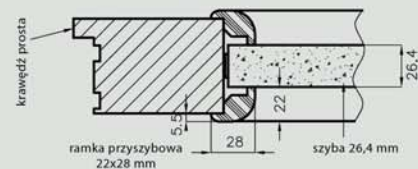

Konstrukcja skrzydeł ramowych (nie dotyczy kolekcji VETRO A, B, C, D, F)

Konstrukcja skrzydeł ramowych wykonana jest w całości z płyty MDF:

ramiaki pionowe z MDF 40 mm

ramiaki poziome zewnętrzne z MDF 35 mm

ramiaki poziome wewnętrzne:

- MDF 22 mm w skrzydłach Auri, Piano, Premium, Fosca, Sinco, Triesta*, Ena*, Verano* i Emena* (* W kolekcji Ena 1-2, Triesta 1-2, Emena 1-2, Verano 1-2 jeden z ramiaków poziomych składa się z dwóch połączonych ramiaków MDF 16 mm otaczających szybę 4 mm dotyczy to ramiaka umieszczonego przy dużej szybie. Natomiast w modelach Ena 3-5, Verano 3-5, Emena 3-5 i Triesta 3 taką konstrukcję posiadają dwa ramiaki przy dużych szybach.)

- MDF 35 mm w skrzydłach Nestor, Elsa, Scala i Trevi** (** W kolekcji Trevi 5-6 środkowy ramiak poziomy wykonany jest z MDF 35 mm, wszystkie inne ramiaki poziome wewnętrzne w tej kolekcji składają się z dwóch połączonych ramiaków MDF 16 mm otaczających szybę 4 mm)

Przekrój poziomy drzwi
Auri, Emena, Verano, Piano, Premium,
Fosca, Sinco i Ena

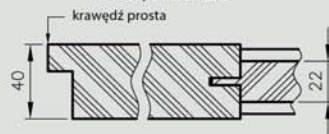

Przekrój poziomy drzwi Ena, Trevi, Verano,
Emena i Triesta (przekrój na wysokości
łączonego ramiaka)

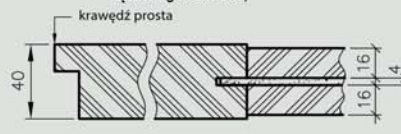

Przekrój poziomy drzwi Elsa



Przekrój poziomy drzwi Nestor



Przekrój poziomy drzwi Scala i Trevi**



Wypełnienia skrzydeł ramowych:

Scala A; Sinco - szyba 4 mm, płyca płaska HDF 4 mm

Scala B - szyba 4 mm, płyca profilowana MDF 19 mm

Elsa A - szyba 4 mm, płyca płaska HDF 4 mm

Elsa B - szyba 4 mm, płyca profilowana MDF 19 mm

Premium 1-3 - szyba 4 mm

Premium 4-7 - szyba 4 mm, wstawki HDF 4 mm w kolorze skrzydła

Premium 8-11 - szyba 4 mm, wstawki HDF 4 mm oklejone srebrnym laminatem

Piano 1-6 - szyba 4 mm, płyca profilowana MDF 16 mm

Piano 9-12 - szyba 4 mm, płyca profilowana MDF 19 mm

Fosca 1-3 - szyba 4 mm, płyca HDF 4 mm oklejona srebrnym laminatem

Fosca 4-6 - płyca HDF w kolorze skrzydła

Ena - szyba 4 mm

Trevi - szyba 4 mm, płyca profilowana MDF 19 mm

Triesta - szyba 4 mm

Auri - szyba 4 mm

Verano - szyba 4 mm

Emena - szyba 4 mm

Nestor - szyba 4 mm, płyca profilowana MDF 19 mm

profil pływca MDF 19 mm
(Scala B, Trevi, Piano 9-12, Elsa, Nestor)

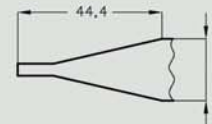

profil pływca MDF 16 mm
(Piano 1, 2, 5, 6)

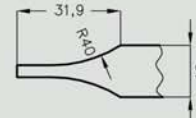

Okopniki

Wykończenie wybranych modeli skrzydeł płytowych z krawędzią prostą tzw. okopnikami. Proponujemy skrzydła oklejone blachami o gr. 0,6 mm ze stali nierdzewnej w postaci paneli dolnych lub środkowych. Możliwe jest także jednoczesne występowanie obu paneli w wybranym skrzydle. Wysokość paneli wynosi 300 mm.



model skrzydła z panelem dolnym

model skrzydła z panelem środkowym

model skrzydła z panelem dolnym i środkowym

Istnieje możliwość zamówienia panela dolnego z podcięciem wentylacyjnym.

UWAGA: W celu złożenia zamówienia prosimy o kontakt z Działem Obsługi Klienta.

Pozostałe informacje techniczne

1. Przy zachowaniu standardowych wymiarów skrzydeł i ościeżnic szczelina pomiędzy „gotową” podłogą, a dolną krawędzią skrzydła wynosi 8 mm. W celu zmniejszenia powyższej szczeliny należy odpowiednio skrócić ościeżnicę od dołu.

2. Uwaga! Przed zakupem i montażem stolarki budowlanej należy sprawdzić czy wybrany rodzaj stolarki jest zgodny z wymogami projektu technicznego opracowanego dla danego projektu, w szczególności zaś należy upewnić się czy konstrukcja ścian i stropów umożliwia montaż stolarki budowlanej o masie określonej w poniższej tabeli:

	Skrzydła drzwiowe			Ościeżnice		Inne wyroby	
	wewnętrzne	wejściowe	przeciwpożarowe	regulowane	proste	tunel regulowany	system przesuwny
Waga max	50 kg*	50 kg*	105 kg*	40 kg	20 kg	40 kg	20 kg

* maksymalna waga 1 skrzydła

3. Skrzydło jest pakowane w folię termokurczliwą, a krawędzie są dodatkowo zabezpieczone styropianem lub wkładkami tekturowymi.

4. Cena skrzydeł nie obejmuje klamki, szylków i wkładki patentowej (z wyjątkiem kolekcji SCALA A i B w wersji przylgowej i bezprzylgowej rozwiernej w okleinie DRE-Cell i folii 3D, w której klamka oraz szylk jest gratis).

5. Istnieje możliwość zakupu drzwi i ościeżnic CENTRA (bez nawierceń na zamek i zawiasy - opcja niedostępna dla drzwi p.poż., ENTER/SOLID, Sara Eco oraz szklanych) w cenie podobnego produktu z okuciami i nawierceniami. Ościeżnice CENTRA posiadają uszczelki. Komplet nie zawiera okuć.

6. Zgodnie z obowiązującymi przepisami drzwi do łazienki, umywalni i wydzielonego ustępu powinny otwierać się na zewnątrz pomieszczenia, mieć co najmniej 0,8 m szerokości i 2 m wysokości oraz w dolnej części otwory o sumarycznym przekroju nie mniejszym niż 0,022 m² dla dopływu powietrza. Powierzchnia wentylacyjna drzwi jest sumą powierzchni dostępnych elementów wentylacyjnych: kratki wentylacyjnej (zapewnia osiągnięcie powierzchni wentylacyjnej 0,022 m² we wszystkich szerokościach drzwi) lub podcięcia wentylacyjnego lub tulei wentylacyjnych oraz powierzchni prześwitu pomiędzy skrzydłem a podłogą.

Zapewnienie powierzchni wentylacyjnej w drzwiach przylgowych**

Symbol wymiaru drzwi	drzwi z tulejami wentylacyjnymi		drzwi z podcięciem wentylacyjnym	
	powierzchnia wentylacyjna tulei i prześwitu 8 mm [m ²]	wymagany prześwit dla spełnienia wymogu wentylacyjności [w mm]	powierzchnia wentylacyjna podcięcia i prześwitu 8 mm [m ²]	wymagany prześwit dla spełnienia wymogu wentylacyjności [w mm]
"100"	0,011	19*	0,033	0
"90"	0,010	21*	0,029	1
"80"	0,009	24*	0,025	4
"70"	0,008	28*	0,021	14*
"60"	0,007	33*	0,018	35*

Zapewnienie powierzchni wentylacyjnej w drzwiach Sara Eco oraz we wszystkich drzwiach bezprzylgowych rozwiernych

Symbol wymiaru drzwi	drzwi z tulejami wentylacyjnymi		drzwi z podcięciem wentylacyjnym	
	powierzchnia wentylacyjna tulei i prześwitu 8 mm [m ²]	wymagany prześwit dla spełnienia wymogu wentylacyjności [w mm]	powierzchnia wentylacyjna podcięcia i prześwitu 8 mm [m ²]	wymagany prześwit dla spełnienia wymogu wentylacyjności [w mm]
"100"	0,0112	19*	0,033	0
"90"	0,0104	21*	0,029	1
"80"	0,0096	23*	0,025	4
"70"	0,0082	27*	0,021	12*
"60"	0,0074	32*	0,018	31*

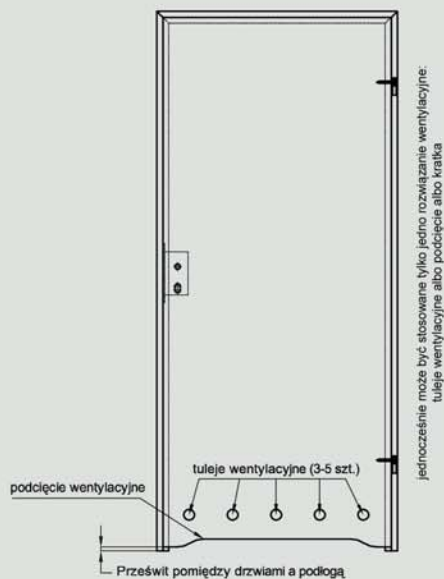

Powyżej podano wymaganą wysokość prześwitu pod drzwiami, zapewniającą 0,022 m² całkowitej powierzchni wentylacyjnej. Standardowo prześwit ten dla skrzydeł wynosi 8 mm.

* należy zwiększyć prześwit do podanej wysokości poprzez skrócenie skrzydła od dołu (w przypadku gdy skrócenie jest możliwe – patrz **)

** Wyjątki nie ujęte w tabeli (skrzydła których nie można skrócić):

- Kolekcja Vetro A i C – zastosowanie podcięcia wentylacyjnego w drzwiach o szerokości „80”-„100” oraz standardowego prześwitu pod drzwiami (8 mm) zapewni spełnienie wymogu wentylacyjności.
- Kolekcje Vetro B, D i F – nie spełniają wymogów wentylacyjności.
- Kolekcja Galla – zastosowanie podcięcia wentylacyjnego w drzwiach o szerokości „80”-„90” oraz standardowego prześwitu (8 mm) zapewni spełnienie wymogu wentylacyjności.
- Skrzydła przesuwne – z uwagi na konstrukcję systemu przesuwne (oddalenie od ściany/tunelu o 12 mm) spełniają wymóg wentylacyjności bez konieczności stosowania dodatkowych opcji.

Podcięcia wentylacyjne

standardowe podcięcie w drzwiach



podcięcie w drzwiach w klejnie naturalnej o szerokości „70” - „90”



podcięcie w drzwiach szklanych Galla



podcięcie w drzwiach Vetro A i C



podcięcie w drzwiach Vetro B

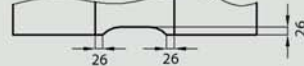



Ceny w katalogu podane są w PLN.
 Cennik obowiązuje od dnia 13.10.2014 r.
 Producent udziela 24 miesięcznej gwarancji na skrzydła drzwiowe i ościeżnice.
 Więcej informacji oraz instrukcja montażu dostępne są w karcie gwarancyjnej produktu.

Folder nie stanowi oferty w rozumieniu prawa i jest publikowany jedynie dla celów informacyjnych.
 Powyższe informacje są aktualne w chwili ukazania się niniejszej publikacji. Prowadząc politykę ciągłego rozwoju zastrzegamy sobie prawo do zmian i ulepszeń produktów przedstawionych w folderze bez uprzedniego powiadomienia. Kolorystyka przedstawiona w katalogu może się różnić od rzeczywistej. Zastrzegamy sobie prawo do błędów w druku.

Aprobata:

Aprobata Techniczna ITB AT-15-6243/2013 (drzwi przylgowe wewnątrzlokalowe)
 Aprobata Techniczna ITB AT-15-6761/2013 (SOLID i ENTER)
 Aprobata Techniczna ITB AT-15-7783/2014 (system przesuwny)
 Aprobata Techniczna ITB AT-15-8359/2010 (drzwi szklane)
 Aprobata Techniczna ITB AT-15-8693/2011 (drzwi bezprzylgowe wewnątrzlokalowe)
 Aprobata Techniczna ITB AT-15-6103/2013 (drzwi przeciwpożarowe OLIMP EI30; OLIMP EI60)
 Aprobata techniczna ITB AT-15-9248/2014 (drzwi SARA ECO)

DRE

producent drzwi

82-300 Elbląg - Gronowo Górne, ul. Nefrytowa 4

Centrala: tel. 55 236 42 58

Dział obsługi klienta: tel. 55 236 42 42 do 48

fax 55 236 42 51

Dział marketingu: tel. 55 236 42 40

godziny pracy: 8:00 - 16:00

e-mail: dre@dre.pl www.dre.pl

DYSTRYBUTOR

PLASTICO